

Manuál G509C

1KVA-5KVA (PF=1) Měníč / nabíječka



Version: 1.1

Bezpečnostní pokyny



VAROVÁNÍ: Tato kapitola obsahuje důležité bezpečnostní a provozní pokyny. Přečtěte si a uschovejte tuto příručku pro budoucí použití.

1. Před použitím zařízení si přečtěte všechny pokyny a výstražná označení na jednotce, bateriích a všech příslušných částech této příručky.
2. **UPOZORNĚNÍ**-Chcete-li snížit riziko zranění, nabíjejte pouze nabíjecí baterie olověného typu s hlubokým cyklem. Jiné typy baterií mohou prasknout a způsobit zranění osob a poškození.
3. Nerozebírejte zařízení. V případě potřeby servisu nebo opravy odneste jej do kvalifikovaného servisního střediska. Nesprávná zpětná montáž může mít za následek riziko úrazu elektrickým proudem nebo požáru.
4. Abyste snížili riziko úrazu elektrickým proudem, před jakoukoli údržbou nebo čištěním odpojte všechna vedení. Vypnutí zařízení toto riziko nesníží.
5. **UPOZORNĚNÍ** - Toto zařízení může s baterií instalovat pouze kvalifikovaný personál.
6. **NIKDY** nenabíjejte zamrzlou baterii.
7. Pro optimální provoz tohoto měniče/nabíječky dodržujte požadované specifikace a vyberte vhodnou velikost kabelu. Je velmi důležité správně provozovat tento měnič/nabíječku.
8. Při práci s kovovými nástroji na bateriích nebo kolem nich buďte velmi opatrní. Existuje potenciální riziko upuštění nástroje z důvodu jiskření nebo zkratu baterií nebo jiných elektrických součástí a může způsobit výbuch.
9. Pokud chcete odpojit AC nebo DC svorky, důsledně dodržujte instalační postup. Podrobnosti najdete v části **INSTALACE** této příručky.
10. Jeden kus pojistky 150 A je poskytován jako nadproudová ochrana pro napájení baterie.
11. **NÁVOD K UZEMNĚNÍ** -Tento měnič/nabíječka by měla být připojena k trvale uzemněnému elektroinstalačnímu systému. Při instalaci tohoto měniče dodržujte místní požadavky a předpisy.
12. **NIKDY** nezkratujte AC výstup a DC vstup. **NEPŘIPOJUJTE** k síti, když je zkratován vstup DC.
13. **Varování!!** Servis tohoto zařízení mohou provádět pouze kvalifikované servisní osoby. Pokud chyby přetrvávají i po provedení tabulky pro odstraňování problémů, zašlete prosím tento měnič/nabíječku zpět místnímu prodejci nebo servisnímu středisku za účelem údržby.

Úvod

Jedná se o multifunkční měnič/nabíječku, který kombinuje funkce měniče, solární nabíječky a nabíječky baterií a nabízí podporu nepřerušovaného napájení. Výhodou je snadno přístupné ovládání tlačítek.

Existují dva různé typy vestavěných solárních regulátorů: solární regulátor PWM a MPPT. Podrobnou specifikaci produktu vám poskytne místní prodejce.

Funkce

- Měnič čisté sinusové vlny
- Konfigurovatelný rozsah vstupního napětí pro domácí spotřebiče a osobní počítače pomocí nastavení LCD
- Konfigurovatelný nabíjecí proud baterie
- Konfigurovatelná priorita AC/solární nabíječky pomocí nastavení LCD
- Kompatibilní se sítovým napětím nebo výkonem generátoru
- Automatický restart, zatímco se AC obnovuje
- Ochrana proti přetížení/ přehřátí/ zkratu
- Inteligentní funkce nabíječky pro optimalizovaný výkon baterie
- Funkce studeného startu

Základní architektura systému

Následující obrázek ukazuje základní použití tohoto měniče/nabíječky. Obsahuje také následující zařízení, která mají kompletní spuštěný systém:

FV moduly

Generátor nebo zdroj

Tento měnič může napájet všechny druhy spotřebičů v domácím nebo kancelářském prostředí, včetně motorových spotřebičů, jako je trubcové světlo, ventilátor, lednice a klimatizace

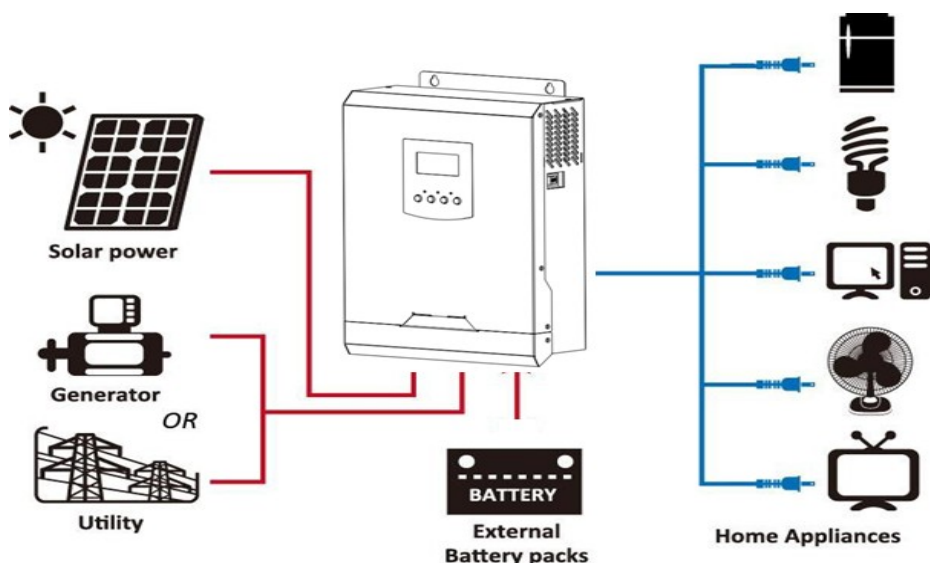
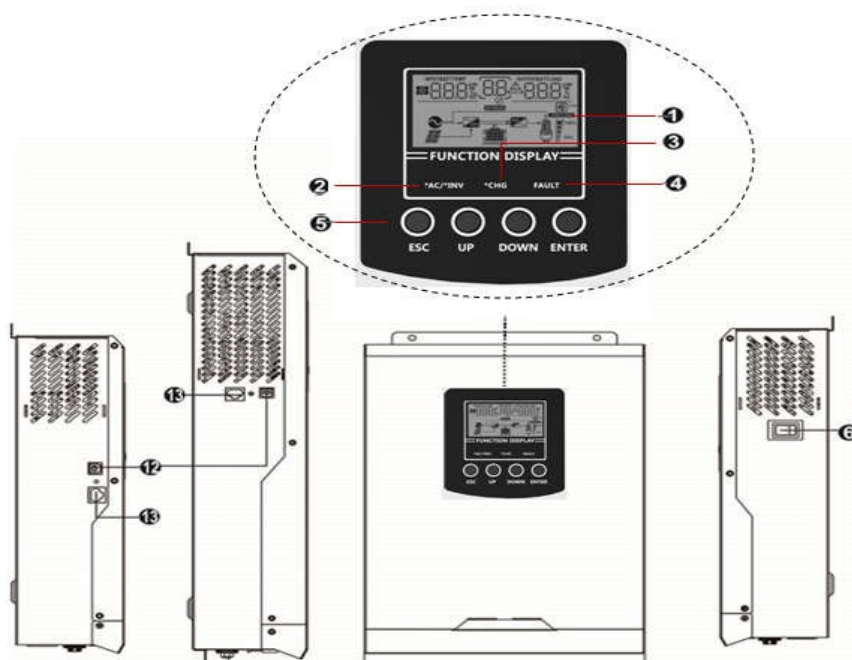

Figure 1 Hybridní systém

Solar power - solární panely, Generator or utility - generátor nebo běžný zdroj, External battery packs - externí baterie, home appliances - domácí spotřebiče.

Popis produktu



1KVA/2KVA
Boční pohled

3KVA / 5KVA
Boční pohled

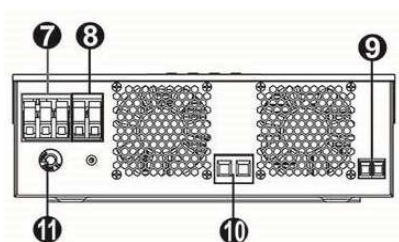

5KVA model

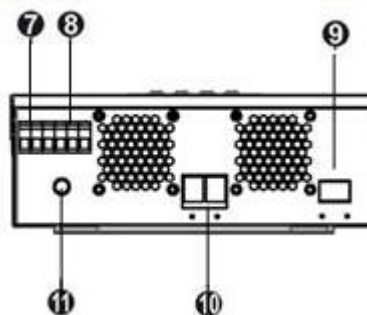

1KVA/2KVA s PWM modelem

1. LCD display
2. Indikátor stavu
3. Indikátor nabíjení
4. Indikátor chyb
5. Funkční tlačítka
6. Tlačítko zapnutí / vypnutí
7. AC vstup
8. AC výstup
9. PV vstup
10. Vstup baterie
11. Přepínač obvodu
12. USB komunikační port
13. RS-232 komunikační port

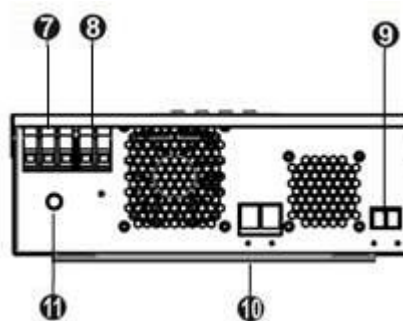

3KVA model

INSTALACE

Rozbalení a první kontrola

Před instalací prosím zkontrolujte jednotku. Ujistěte se, že uvnitř balení není nic poškozeno. V balíčku jste měli obdržet následující položky:

Jednotka x 1

Uživatelská příručka x 1

Komunikační kabel x 1

Příprava

Před připojením všech kabelů sejměte spodní kryt odstraněním dvou šroubů, jak je znázorněno níže.

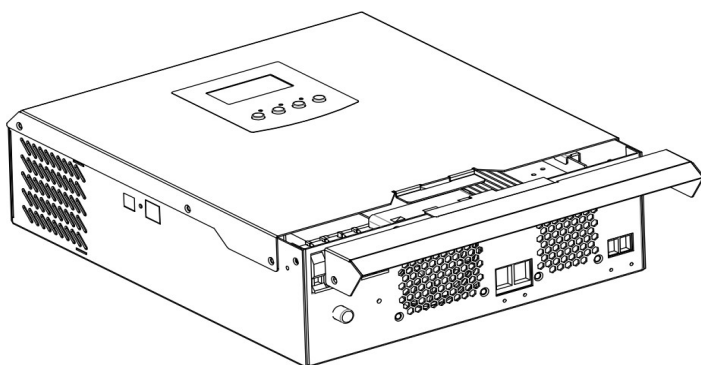

Montáž jednotky

Před výběrem místa instalace zvažte následující body:

Neinstalujte měnič na hořlavé stavební materiály.

Namontujte jej na pevný povrch

Instalujte tento měnič do úrovně očí, aby bylo možné číst LCD displej.

Pro správnou cirkulaci vzduchu pro odvádění tepla ponechte volný prostor cca. 20 cm do strany a cca. 50 cm nad a pod jednotkou.

Pro zajištění optimálního provozu by okolní teplota měla být mezi 0 ° C a 55 ° C.

Doporučená montážní poloha je ke stěně svisle.

Ujistěte se, že je zajištěn dostatečný odvod tepla a dostatek prostoru pro odstranění vodičů.

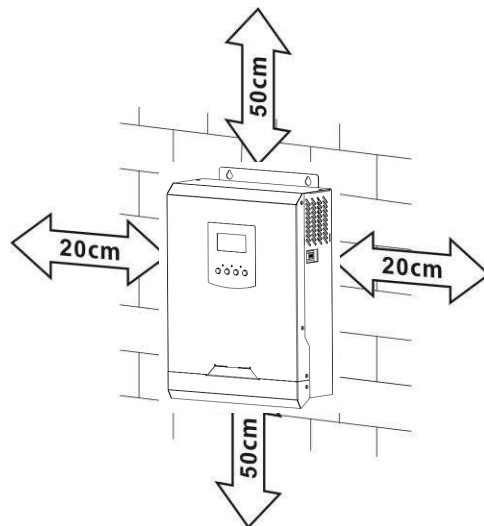

**VHODNÉ PRO MONTÁŽ POUZE NA BETONOVÝ NEBO
JINÝ NEHOŘEJNÝ POVRCH.**

Nainstalujte jednotku zašroubováním dvou šroubů. Doporučuje se použít šrouby M4 nebo M5.

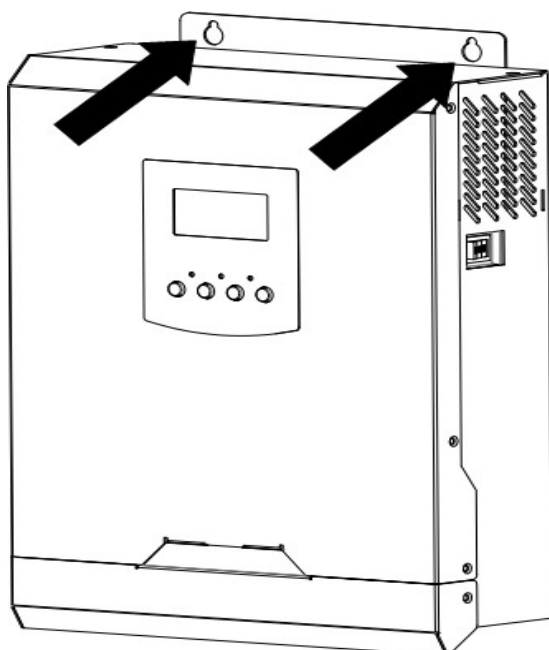

Připojení baterie

UPOZORNĚNÍ: Aby byl zajištěn bezpečný provoz a dodržování předpisů, je nutné nainstalovat samostatný stejnosměrný nadproudový chránič nebo odpojit zařízení mezi baterií a měničem. Požadovanou velikost pojistky nebo jističe najdete v níže uvedené tabulce.

VAROVÁNÍ! Veškeré zapojení musí být provedeno kvalifikovaným personálem.

VAROVÁNÍ! Pro bezpečnost systému a efektivní provoz je velmi důležité použít vhodný kabel pro připojení baterie. Abyste snížili riziko zranění, použijte správný doporučený kabel, jak je uvedeno níže.

Doporučená velikost kabelu

Model	Žíla	Kabel ² (mm)	Hodnota točivého momentu (max)
1KVA/ 2KVA	1 x 4AWG	25	2 Nm
3KVA/ 5KVA	1 x 2AWG	35	

Při připojení baterie postupujte podle následujících pokynů:

1. U kladných a záporných vodičů odstraňte izolační pouzdro (18 mm).
2. Doporučujeme nasadit dutinky na konec kladných a záporných vodičů pomocí vhodného krimpovacího nástroje.
3. Připevněte desku pro odlehčení tahu k měniči dodanými šrouby podle následujícího obrázku.

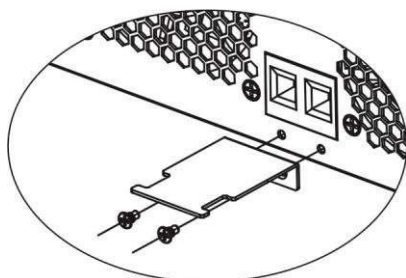
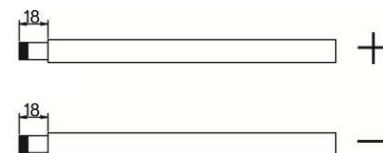

4. Model 1KVA podporuje systém 12VDC, model 2KVA/3KVA podporuje systém 24VDC a model 5KVA podporuje systém 48VDC. Připojte všechny baterie podle následující tabulky. Doporučuje se připojit alespoň 100Ah baterii pro model 1-3KVA a alespoň 200Ah baterii pro 5KVA model..

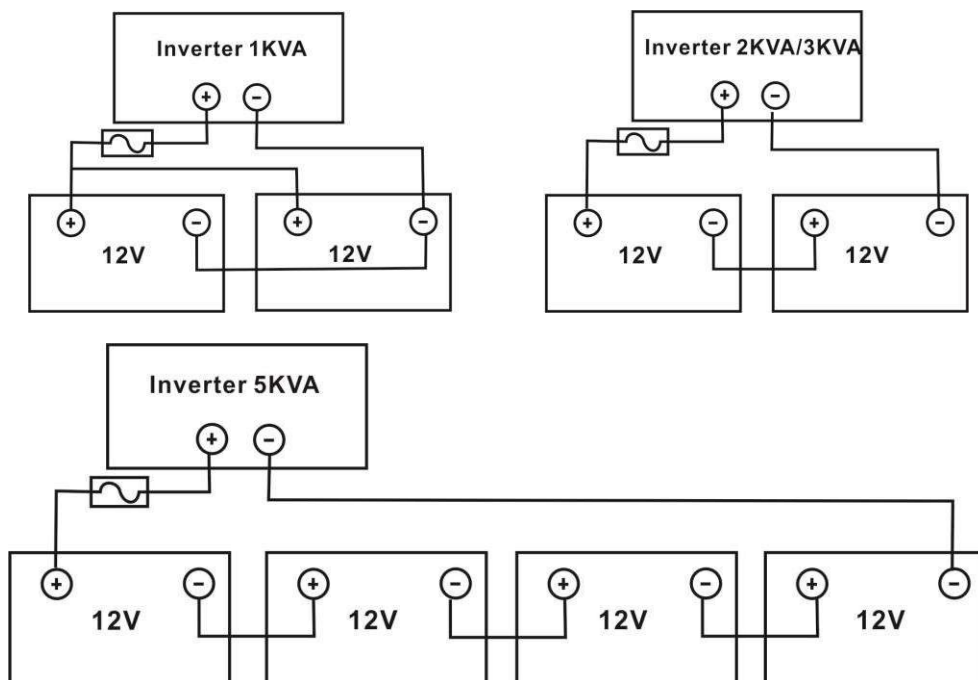

5. Vložte vodiče baterie naplocho do konektorů baterie měniče a ujistěte se, že jsou šrouby utaženy momentem 2 Nm ve směru hodinových ručiček. Ujistěte se, že je polarita baterie i měniče/nabíjení správně připojena a vodiče jsou pevně přišroubovány ke svorkám baterie.
Doporučený nástroj: #2 Pozí šroubovák

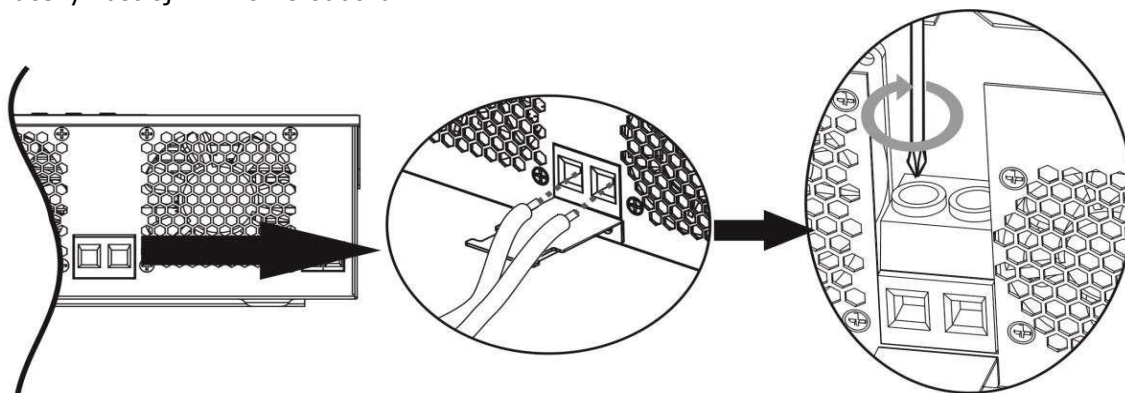

6. Chcete-li pevně zajistit připojení vodičů, můžete dráty připevnit k odlehčení tahu stahovací páskou.

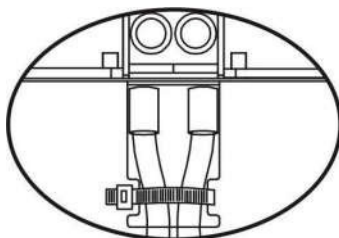

POZOR!! Před provedením konečného připojení DC nebo odpojení DC jističe/odpojením se ujistěte, že kladný vodič (+) musí být připojen ke kladnému (+) a záporný (-) musí být připojen k zápornému.

VAROVÁNÍ: Nebezpečí úrazu! Instalace musí být opatrná kvůli vysokému napětí baterií v sérii.

Připojení vstupu/výstupu AC

POZOR!! Před připojením ke zdroji střídavého proudu nainstalujte prosím samostatný odpojovač mezi měnič a zdroj střídavého proudu. To zajistí, že měnič lze během údržby bezpečně odpojit a plně chránit před nadproudem střídavého vstupu. Doporučená specifikace jističe AC je 10A pro 1KVA, 20A pro 2KVA, 32A pro 3KVA a 50A pro 5KVA.

POZOR!! Existují dvě svorkovnice s označením „IN“ a „OUT“. Pozor nesprávné připojení vstupních a výstupních konektorů.

VAROVÁNÍ! Veškeré zapojení musí být provedeno kvalifikovaným personálem.

VAROVÁNÍ! Pro bezpečnost systému a efektivní provoz je velmi důležité použít vhodný kabel pro připojení AC vstupu. Chcete-li snížit riziko zranění, použijte správnou doporučenou velikost kabelu, jak je uvedeno níže.

Tabulka doporučených kabelů

Model	Žíla	Kabel (mm ²)	Hodnota točivého momentu
1KVA	16 AWG	1.5	0.6 Nm
2KVA	14 AWG	2.5	1.0 Nm
3KVA	12 AWG	4	1.2 Nm
5KVA	10 AWG	6	1.2 Nm

Při implementaci připojení vstupu/výstupu střídavého proudu postupujte následovně::

1. Před připojením vstupu/výstupu střídavého proudu nejprve otevřete stejnosměrný chránič nebo odpojovač.
2. Odstraňte izolační pouzdro 10 mm pro šest vodičů. A zkraťte fázi L a nulový vodič N 3 mm.
3. U modelů 1KVA/2KVA jednoduše připojte AC napájecí zdroj ke střídavému vstupu střídače zástrčkou.
U modelů 3KVA-5KVA zasuněte vstupní vodiče střídavého proudu podle polaritě uvedené na svorkovnici a utáhněte šrouby svorek. Nezapomeňte nejprve připojit ochranný vodič PE (⊕).

⊕ → **Ground - Země (žlutozelený)**

L → **LINE - vodič (hnědá nebo černá)**

N → **Neutral - nulový vodič (modrá)**

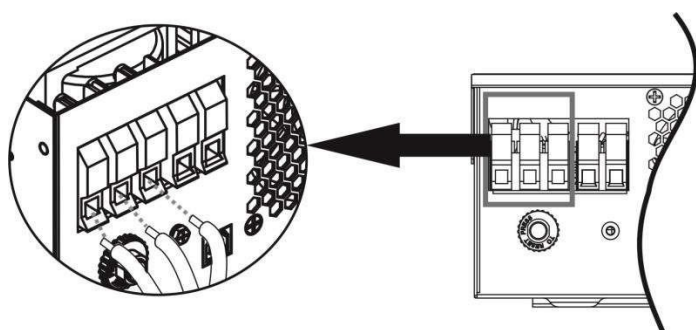

Varování:

Před pokusem o jeho pevné připojení k jednotce se ujistěte, že je odpojen zdroj střídavého proudu.

4. Poté zapojte výstupní vodiče střídavého proudu podle polaritě vyznačené na svorkovnici a utáhněte svorkové šrouby. Nezapomeňte nejprve připojit ochranný vodič PE (⊕).

⊕ → **Země (žlutozelený)**

L → **linka (hnědý / černý)**

N → **neutrální (modrý)**

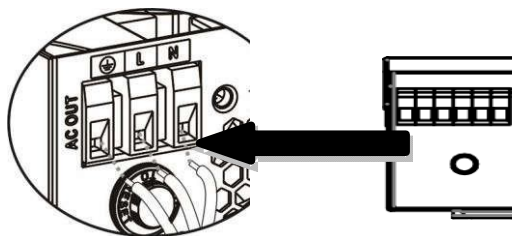

1KVA/2KVA

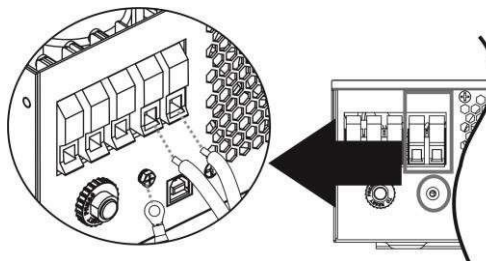

3KVA/5KVA

5. Zkontrolujte, zda jsou vodiče bezpečně připojeni.

UPOZORNĚNÍ: Spotřebiče, jako je klimatizace, vyžadují k restartování alespoň 2 až 3 minuty, protože je nutné mít dostatek času na vyvážení chladicího plynu uvnitř okruhů. Pokud dojde k výpadku napájení a během krátké doby se obnoví, způsobí to poškození připojených spotřebičů. Abyste předešli tomuto druhu poškození, před instalací prosím zkontrolujte výrobce klimatizace, pokud je vybavena funkcí časového zpoždění. V opačném případě tento měnič/nabíječka způsobí poruchu přetížení a vypne výstup, aby chránil váš spotřebič, ale někdy může přesto způsobit vnitřní poškození klimatizace.

Připojení FV

UPOZORNĚNÍ: Je zakázáno, aby měnič sdílel stejnou skupinu solárních panelů.

UPOZORNĚNÍ: Před připojením k FV modulům nainstalujte odděleně DC jistič mezi měnič a FV moduly.

VAROVÁNÍ! Pro bezpečnost systému a efektivní provoz je velmi důležité použít vhodný kabel pro připojení FV modulu. Chcete-li snížit riziko zranění, použijte správnou doporučenou velikost kabelu, jak je uvedeno níže.

Model	Žíla	Kabel (mm ²)	Torque value (max)
1KVA/2KVA/3KVA	1 x 8AWG	10	1.6 Nm
3KVA Plus/5KVA			

Výběr FV modulu: (Pouze pro model se solární nabíječkou PWM)

Při výběru správných FV modulů nejprve zvažte níže uvedené požadavky::

- Otevřený obvod Napětí (Voc) FV modulů nepřesahuje max. Napětí otevřeného obvodu FV generátoru.

Nabíjecí proud (PWM)	50A mp		
Systémové DC napětí	12Vdc	24Vdc	48Vdc
Operační rozmezí napětí	15~18V dc	30~32V dc	60~72v dc
Max. Napětí otevřeného obvodu PV pole	55Vdc	80Vdc	105Vdc

- Max. Napájecí napětí (Vmpp) FV modulů by se mělo blížit nejvyšším Vmp měniče nebo být v rozsahu Vmp, aby bylo dosaženo nejlepšího výkonu. Pokud jeden FV modul nemůže splnit tento požadavek, je nutné mít několik FV modulů v sériovém zapojení.

Maximální počet FV modulů v sérii: $V_{mpp} \text{ FV modulu} \times X = \text{Nejvyšší Vmp měniče nebo rozsah Vmp}$

Počet FV modulů paralelně: $\text{Max. nabíjecí proud měniče} / I_{mpp}$

Celkový počet FV modulů = maximální počet FV modulů v sérii * Počet FV modulů paralelně

Pro výběr správných FV modulů vezměte jako příklad měnič 1KVA. Po zvážení Voc FV modulu nepřekročí 50 Vdc. A max. Vmpp FV modulu se blíží 15 Vdc nebo je v rozmezí 13Vdc ~ 18Vdc. Můžeme si vybrat FV modul s níže uvedenou specifikací.

Maximální výkon (Pmax)	85W	FV moduly v sérii 1 → 17,6 x 1 ≈ 15 ~ 18
Max. Napětí Vmpp (V)	17.6V	
Max. Výkonový proud Impp (A)	4.83A	FV moduly paralelně 10 → 50 A / 4,83. Celkový počet FV modulů 1 x 10 = 10
Napětí otevřeného obvodu Voc (V)	21.6V	
Zkratový proud Isc (A)	5.03A	

Maximální počet FV modulů v sérii: 1 , počet FV modulů paralelně: 10

Celkový počet FV modulů: 1 x 10 = 10

Jako příklad pro výběr správného FV modulu použijte model 2KVA/3KVA. Po zvážení Voc FV modulu nepřekračujte 80 Vdc a max. Vmpp FV modulu se blíží 30Vdc nebo je v rozmezí 30Vdc ~ 32Vdc, můžeme zvolit FV modul s níže uvedenou specifikací.

Maximální výkon (Pmax)	260W	Max. PV module numbers in series 1 → 30.9 x 1 ≈ 30 ~ 32
Max. Napětí Vmpp (V)	30.9V	
Max. Výkonový proud Impp (A)	8.42A	PV module numbers in parallel 6 → 50 A / 8.42 Total PV module numbers 1 x 6 = 6
Napětí otevřeného obvodu Voc (V)	37.7V	
Zkratový proud Isc (A)	8.89A	

Maximální počet FV modulů v sérii: 1 počet

FV modulů paralelně: 6, Celkový počet FV

modulů: 1 x 6 = 6

Pro výběr správného FV modulu si vezměte jako příklad inverter modelu 5KVA. Po zvážení Voc FV modulu nepřekračujte 105 Vdc a max. Vmpp FV modulu 60Vdc nebo rozmezí 56Vdc ~ 72Vdc. Můžeme si vybrat FV modul s níže uvedenou specifikací

Maximální výkon (Pmax)	260W	Max. Počet FV modulů v sérii 2 → 30,9 x 2 ≈ 56 ~ 72
Max. Napětí Vmpp (V)	30.9V	
Max. Výkonový proud Impp (A)	8.42A	Počet FV modulů paralelně 6 → 50 A / 8,42 Celkový počet fotovoltaických modulů 2 x 6 = 12
Napětí otevřeného obvodu Voc (V)	37.7V	
Zkratový proud Isc (A)	8.89A	

Maximální počet FV modulů v sérii: 2

Počet FV modulů paralelně: 6

Celkový počet FV modulů: 2 x 6 = 12

Výběr FV modulu: (Pouze pro model se solární nabíječkou MPPT)

Při výběru správných FV modulů nezapomeňte zohlednit níže uvedené parametry:

1. napětí otevřeného obvodu (Voc) FV modulů nepřekračuje max. Napětí otevřeného obvodu FV měniče.
2. Napětí otevřeného obvodu (Voc) FV modulů by mělo být vyšší než min. napětí baterie.

Model měniče	1KVA	2KVA	3KVA	5KVA
Max. Napětí otevřeného obvodu PV pole		102V dc		
Rozsah napětí FV měniče MPPT	15~80V dc	30~80Vdc		60~115V dc

Veźměte jako příklad FV modul 250Wp. Po zvážení výše uvedených dvou parametrů jsou doporučené konfigurace modulů pro 3KVA, 3KVA Plus a 5KVA uvedeny v následující tabulce.

Maximální výkon (Pmax)	250W	1 KVA: 2 kusy v sérii. 2KVA/3KVA: 2 kusy v sérii a 2 sady paralelně. 3KVA Plus: 2 kusy v sérii a 3 sady paralelně, popř 3 kusy v sérii a 2 sady paralelně. 5 KVA: 2 kusy v sérii a 6 sad paralelně, popř 3 kusy v sérii a 4 sady paralelně
Max. Napětí Vmpp (V)	30.1V	
Max. Výkonový proud Impp (A)	8.3A	
Napětí otevřeného obvodu Voc (V)	37.7V	
Zkratový proud Isc (A)	8.4A	

Připojení fotovoltaického modulu

Při připojení FV modulu postupujte následovně:

1. U kladných a záporných vodičů odstraňte izolační pouzdro (10 mm).
2. Doporučujeme nasadit dutinky na konec kladných a záporných vodičů pomocí vhodného krimpovacího nástroje.
3. Připevňte desku pro odlehčení tahu k měniči dodanými šrouby podle následující tabulky.

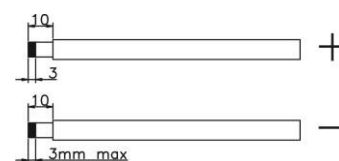
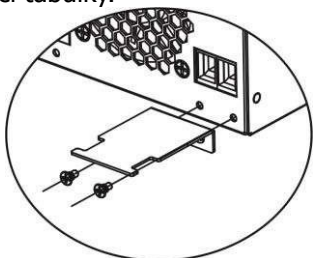

4. Zkontrolujte správnou polaritu připojení vodičů z FV modulů a vstupních FV konektorů. Poté připojte kladný pól (+) připojovacího vodiče ke kladnému pólu (+) vstupního FV konektoru. Připojte záporný pól (-) připojovacího vodiče k zápornému pólu (-) vstupního FV konektoru. Zašroubujte dva dráty pevně ve směru hodinových ručiček. Doporučený nástroj: 4mm šroubovák

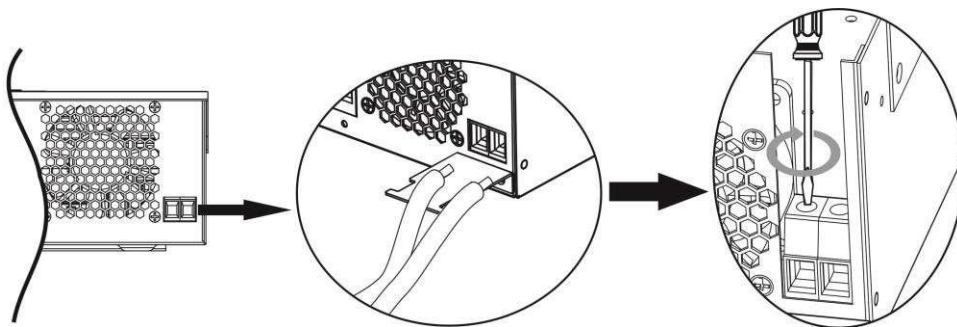

5. Abyste zajistili bezpečné připojení vodičů, připevněte dráty k odlehčení tahu stahovací páskou.

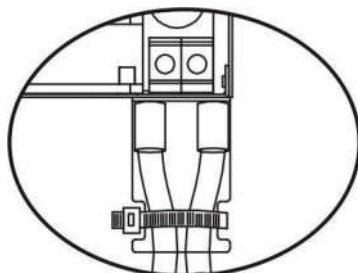

Finální kroky

Po připojení všech kabelů vraťte spodní kryt zpět zašroubováním dvou šroubů, jak je znázorněno níže.

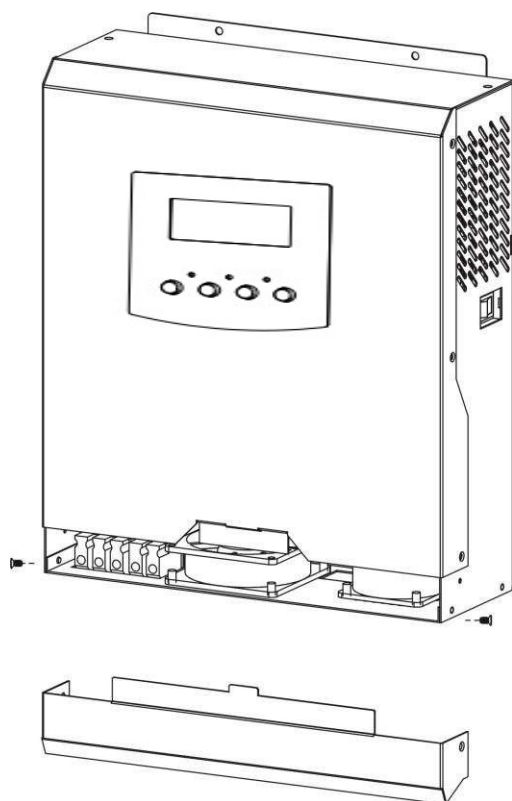

Použití

Zapnutí / vypnutí

Pohled na jednotku

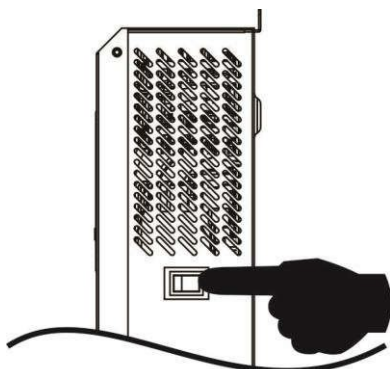



Jakmile je jednotka správně nainstalována a baterie jsou správně připojeny, jednoduše zapněte jednotku stisknutím vypínače.

Ovládací a zobrazovací panel

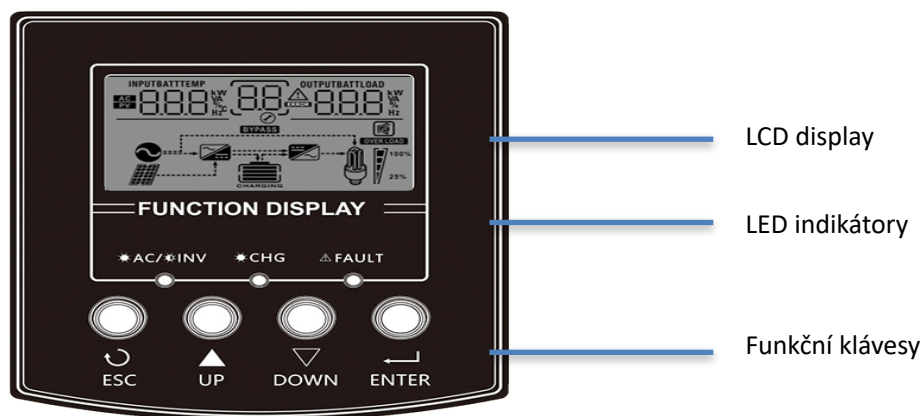
Ovládací a zobrazovací panel zobrazený v níže uvedené tabulce je na předním panelu měniče. Obsahuje tři indikátory, čtyři funkční klávesy a LCD displej indikující provozní stav a informace o vstupním/výstupním výkonu.



LED Indikátor		Zpráva	
	Zelená	Svíí	Výstup je napájen v režimu Line.
		Bliká	ýstup je napájen baterií nebo FV v režimu baterie.
	Zelená	Svíí	Baterie je plně nabitá
		Bliká	Baterie se nabíjí
FAULT	Červená	Svíí	Na měniči se vyskytuje porucha
		Bliká	Na měniči se vyskytlo varování

Funkční klávesy pro 1KVA/2KVA s modely PWM a 3KVA/5KVA

Funkční klávesa	Popis
ESC	Pro odchod ze stávající nabídky
UP	Pro přechod na předchozí nabídku
DOWN	Pro přechod na další nabídku
ENTER	Pro výběr nebo potvrzení módu

Ikony na LCD displeji

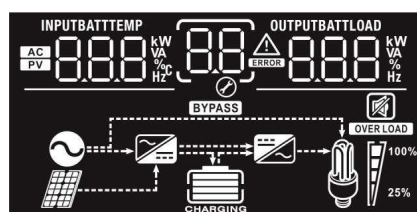









Ikona	Popis funkce
	Indikuje AC vstup
	Indikuje FV vstup
	Ukazuje vstupní napětí, vstupní frekvenci, FV napětí, nabíjecí proud (pokud se PV nabíjí u modelů 3K), výkon nabíječky (pouze u modelů MPPT), napětí baterie.
	Ukazuje nastavení programu
	Označuje varovné a chybové kódy. Varování: bliká s varovným kódem..
	Porucha: osvětlení s chybovým kódem
	Udává výstupní napětí, výstupní frekvenci, procento zátěže, zátěž ve VA, zátěž ve wattch a vybíjecí proud.
	Indikuje stav baterie o 0-24%, 25-49%, 50-74% a 75-100% v režimu baterie a stav nabíjení v režimu připojení.





V režimu AC zobrazuje stav nabíjení baterie.

Status	Napětí baterie	LCD Display
Režim konstantního proudu / režim konstantního napětí	<2V/článek	Postupně budou blikat 4 pruhy.
	2 ~ 2.083V/článek	Dolní pruh bude zapnutý a další tři pruhy budou postupně blikat.
	2.083 ~ 2.167V/článek	Spodní dva pruhy budou svítit a další dva pruhy budou střídavě blikat.
	> 2.167 V/článek	Dolní tři pruhy budou zapnuté a horní pruh bude blikat.
Režim Floating. Plovoucí režim. Baterie jsou plně nabitě.		Zapnuté budou všechny 4 pruhy

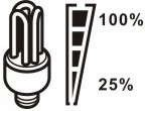

V režimu baterie bude zobrazovat kapacitu baterie.



Procento nabití	Napětí baterie	LCD Display
Nabito >50%	< 1.85V/článek	
	1.85V/článek ~ 1.933V/článek	
	1.933V/článek ~ 2.017V/článek	
	> 2.017V/článek	
Nabito < 50%	< 1.892V/článek	
	1.892V/článek ~ 1.975V/článek	
	1.975V/článek ~ 2.058V/článek	
	> 2.058V/článek	

Informace o zátěži

	Označuje přetížení			
	Udává úroveň zatížení 0-24%, 25-49%, 50-74% a 75-100%.			
	0%~24%	25%~49%	50%~74%	75%~100%
				

Informace o módu provozu

	Indikuje, že je jednotka připojena k elektrické síti.
	Indikuje, že je jednotka připojena k FV panelu.
	Udává, že zátěž je dodávána ze sítě.

	Indikuje, že obvod nabíječky funguje.
	Indikuje, že obvod měniče DC/AC funguje.
Možnost Mute	
	Označuje, že je deaktivován alarm jednotky.

Nastavení LCD

Po stisknutí a podržení tlačítka ENTER po dobu 3 sekund jednotka přejde do režimu nastavení. Stisknutím tlačítka „NAHORU“ nebo „DOLŮ“ vyberte nastavení programů. Poté stisknete tlačítko „ENTER“ pro potvrzení výběru nebo tlačítko ESC pro ukončení.

Nastavení programů:



















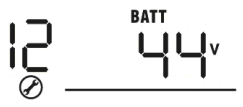

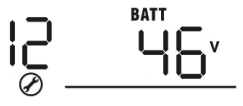
Program	Popis	Výběr možností	
00	Ukončete režim nastavení	Ukončení 00 ESC	
01	Priorita výstupního zdroje: Konfigurace priority zdroje zátěže	Nejprve solar 01 SOL	Solární energie dodává energii zátěži. Pokud sluneční energie nepostačuje k napájení všech připojených zátěží, energie z baterií bude současně napájet zátěž. Síťové napájení dodává energii spotřebičům pouze v případě, že nastane jakákoli podmínka: Sluneční energie není k dispozici Napětí baterie klesne na výstražné napětí nízké úrovně nebo na bod nastavení v programu 12.
		Síťové napájení (výchozí) 01 UTI	Síťové napájení zajistí napájení zátěží. Solární a bateriová energie poskytnou energii spotřebičům pouze v případě, že není k dispozici síťové napájení.
		SBU 01 SBU	„Sluneční energie dodává energii spotřebičům jako první prioritu. Pokud sluneční energie nepostačuje k napájení všech připojených zátěží, energie z baterií bude současně dodávat energii do zátěží. Síťové napájení poskytuje napájení spotřebičům pouze tehdy, když napětí baterie klesne buď na výstražné napětí nízké úrovně, nebo na nastavovací bod v programu 12.“

02	<p>Maximální nabíjecí proud: Konfigurace celkového nabíjecího proudu pro solární a síťové nabíječky.</p> <p>(Max. Nabíjecí proud = síťový nabíjecí proud + solární nabíjecí proud)</p>	Možnosti pro 1KVA/2KVA model:	
		10A 02 10 ^A	20A 02 20 ^A
		30A 02 30 ^A	40A (výchozí pro MPPT model) 02 40 ^A
		50A (výchozí pro PWM model) 02 50 ^A	60A (jen pro MPPT model) 02 60 ^A















02	<p>Maximální nabíjecí proud: Konfigurace celkového nabíjecího proudu pro solární a síťové nabíječky.</p> <p>(Max. Nabíjecí proud = síťový nabíjecí proud + solární nabíjecí proud)</p>	Možnosti pro 3KVA model:	
		20A 02 20 ^A	30A 02 30 ^A
		40A (výchozí pro MPPT model) 02 40 ^A	50A (výchozí pro PWM model) 02 50 ^A
		60A 02 60 ^A	70A (jen pro PWM model) 02 70 ^A
		Možnosti pro 3KVA Plus/5KVA model:	
		10A 02 10 ^A	20A 02 20 ^A
		30A 02 30 ^A	40A 02 40 ^A
		50A (výchozí pro PWM model) 02 50 ^A	60A (výchozí pro MPPT model) 02 60 ^A
		70A 02 70 ^A	80A 02 80 ^A
		90A 02 90 ^A	100A 02 100 ^A
		110A 02 110 ^A	120A (jen pro MPPT model) 02 120 ^A

03	Rozsah vstupního střídavého napětí	Přístroje (výchozí) 03 <u>APL</u>	Pokud je vybráno, přijatelný rozsah vstupního střídavého napětí bude v rozmezí 90-280VAC.
		UPS 03 <u>UPS</u>	Pokud je vybráno, přijatelný rozsah vstupního střídavého napětí bude v rozmezí 170-280VAC
05	Baterie	AGM (výchozí) 05 <u>AGM</u>	Olověná 05 <u>FLD</u>
		Definována uživatelem 05 <u>USE</u>	Pokud je vybráno „User-Defined“, lze v programu 26, 27 a 29 nastavit nabíjecí napětí baterie a nízké mezní napětí DC.
06	Automatický restart při přetížení	Restart zakázán (výchozí) 06 <u>LFD</u>	Restart povolen 06 <u>LFE</u>
07	Automatický restart, když dojde k přehřátí	Restart zakázán (výchozí) 07 <u>LFD</u>	Restart povolen 07 <u>LFE</u>
09	Frekvence výstupu	50Hz (výchozí) 09 <u>50</u> Hz	60Hz 09 <u>60</u> Hz
11	Maximální nabíjecí proud Poznámka: Pokud je hodnota nastavení v programu 02 menší než v programu v 11, měnič použije nabíjecí proud z programu 02 pro nabíječku.	Dostupné možnosti pro 1KVA/2KVA model:	
		10A 11 <u>10A</u>	20A (výchozí) 11 <u>20A</u>
		Dostupné možnosti pro 3KVA model:	
		15A 11 <u>15A</u>	25A (výchozí) 11 <u>25A</u>
		Available options in 3KVA Plus/5KVA model:	
		2A 11 <u>2A</u>	10A 11 <u>10A</u>
20A 11 <u>20A</u>	30A (výchozí) 11 <u>30A</u>		

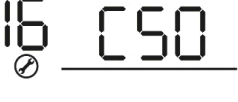

		40A 11 40A ⊗	50A 11 50A ⊗
		60A 11 60A ⊗	
12	Nastavení bodu napětí zpět na zdroj energie při výběru „Priorita SBU“ nebo „První solár“ v programu 01.	Dostupné možnosti pro 1KVA model:	
		11.0V 12 BATT 11.0V ⊗	11.3V 12 BATT 11.3V ⊗
		11.5V (výchozí) 12 BATT 11.5V ⊗	11.8V 12 BATT 11.8V ⊗
		12.0V 12 BATT 12.0V ⊗	12.3V 12 BATT 12.3V ⊗
		12.5V 12 BATT 12.5V ⊗	12.8V 12 BATT 12.8V ⊗

12	Nastavení bodu napětí zpět na zdroj energie při výběru „Priorita SBU“ nebo „První solární“ v programu 01.	Dostupné možnosti pro 2KVA/3KVA/3KVA Plus model:			
		22.0V 	22.5V 		
		23.0V (výchozí) 	23.5V 		
		24.0V 	24.5V 		
		25.0V 	25.5V 		
		Dostupné možnosti pro 5KVA model:			
		44V 	45V 		
		46V (výchozí) 	47V 		
		48V 	49V 		
		50V 	51V 		
		13	Nastavení bodu napětí zpět na baterii při výběru „Priorita SBU“ nebo „První solár“ v programu 01.	Dostupné možnosti 1KVA model:	
				Baterie plně nabitá 	12.0V 
				12.3V 	12.5V 

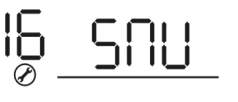
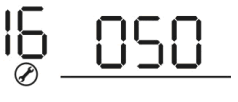





		12.8V 13 BATT 12.8 ^v	13.0V 13 BATT 13.0 ^v
13	Nastavení bodu napětí zpět na baterii při výběru „Priorita SBU“ nebo „První solár“ v programu 01.	13.3V 13 BATT 13.3 ^v	13.5V (výchozí) 13 BATT 13.5 ^v
		13.8V 13 BATT 13.8 ^v	14.0V 13 BATT 14.0 ^v
		14.3V 13 BATT 14.3 ^v	14.5V 13 BATT 14.5 ^v
		Dostupné možnosti pro 2KVA/3KVA/3KVA Plus model:	
		Baterie plně nabitá 13 BATT FUL	24V 13 BATT 24.0 ^v
		24.5V 13 BATT 24.5 ^v	25V 13 BATT 25.0 ^v
		25.5V 13 BATT 25.5 ^v	26V 13 BATT 26.0 ^v
		26.5V 13 BATT 26.5 ^v	27V (výchozí) 13 BATT 27.0 ^v
		27.5V 13 BATT 27.5 ^v	28V 13 BATT 28.0 ^v
		28.5V 13 BATT 28.5 ^v	29V 13 BATT 29.0 ^v

		Dostupné možnosti pro 5KVA model:	
		Baterie plně nabitá 13 	48V 13 
		49V 13 	50V 13 
13	Nastavení bodu napětí zpět na baterii při výběru „Priorita SBU“ nebo „První solár“ v programu 01.	51V 13 	52V 13 
		53V 13 	54V (výchozí) 13 
		55V 13 	56V 13 
		57V 13 	58V 13 
16	Priorita zdroje nabíječky: Konfigurace priority zdroje nabíječky	Pokud tento měnič/nabíječka pracuje v režimu Line, Standby nebo Fault, zdroj lze naprogramovat tak, jak je zobrazeno níže:	
		První Solar 16 	Jako první to bude sluneční energie, která bude nabíjet baterii. Síťové napájení bude nabíjet baterii, pouze pokud není k dispozici sluneční energie.
		První síťové napájení 16 	Primárně bude nabíjet baterii síťové napájení. Solární energie bude nabíjet baterii pouze tehdy, když není k dispozici síťové napájení.
		Solar a síťové napájení (výchozí) 16 	Baterii bude napájet sluneční energie i síťové napájení zároveň.
		Jen Solar 16 	Sluneční energie bude jediným zdrojem nabíječky bez ohledu na to, zda je k dispozici jakýkoli nástroj nebo ne.

		Pokud tento měnič/nabíječka pracuje v režimu baterie nebo v úsporném režimu, může baterii nabíjet pouze sluneční energie. Solární energie bude nabíjet baterii, pokud je k dispozici a dostatečná.	
18	Ovládání alarmu	Alarm zapnutá (výchozí) 18 60n	Alarm vypnutý 18 60f
19	Automatický návrat na výchozí obrazovku	Návrat na výchozí obrazovku (výchozí) 19 ESP	Pokud je vybrána, bez ohledu na to, jak uživatelé přepínají obrazovku, automaticky se vrátí na výchozí obrazovku (vstupní napětí /výstupní napětí) poté, co nebylo po dobu 1 minuty stisknuto žádné tlačítko.
		Zůstává na poslední obrazovce 19 FEP	Pokud je vybrána tato možnost, zůstane obrazovka na obrazovce nejnovější. Uživatel se nakonec přepne.
20	Ovládání podsvícení	Podsvícení zapnuto (výchozí) 20 L0n	Podsvícení vypnuto 20 L0f
22	Pípání, když je primární zdroj přerušen	Alarm zapnutý (výchozí) 22 A0n	Alarm vypnutý 22 A0f
23	Bypass přetížení: Pokud je povoleno, jednotka se přepne do režimu linky, pokud dojde k přetížení v režimu baterie.	Bypass zakázán (výchozí) 23 byd	Bypass povolen 23 bye
25	Zaznamenání chybového kódu	Záznam povolen (výchozí) 25 FEN	Záznam zakázán 25 FdS
26	Napětí fáze Bulk (C.V voltage)	1KVA výchozí nastavení: 14.1V CU 26 BATT 14.1v	
		2KVA/3KVA/3KVA Plus výchozí nastavení: 28.2V CU 26 BATT 28.2v	
		5KVA výchozí nastavení: 56.4V CU 26 BATT 56.4v	

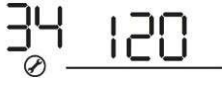

		<p>Pokud je v programu 5 zvoleno vlastní nastavení, lze tento program nastavit. Rozsah nastavení je od 12,5V do 15,0V pro 1K model, 25,0V až 30,0V pro 2KVA model, 25,0V až 31,5V pro 3KVA/3KVA Plus model a 48,0V až 61,0 V pro model 5 KVA. Přírůstek každého kliknutí je 0,1 V.</p>
27	Napětí fáze Floating	<p>1KVA výchozí nastavení: 13.5V</p> 
		<p>2KVA/3KVA/3KVA Plus výchozí nastavení: 27.0V</p> 
		<p>5KVA výchozí nastavení: 54.0V</p> 
		<p>Pokud je v programu 5 zvoleno vlastní nastavení, lze tento program nastavit. Rozsah nastavení je od 12,5V do 15,0V pro model 1K, 25,0V až 30,0V pro model 2KVA, 25,0V až 31,5V pro model 3KVA/3KVA Plus a 48,0V až 61,0V pro model 5KVA. Přírůstek každého kliknutí je 0,1 V.</p>

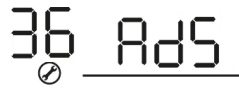
29	Napětí pro odpojení při slabém DC	<p>1KVA výchozí nastavení: 10.5V</p> 	
		<p>2KVA/3KVA/3KVA Plus výchozí nastavení: 21.0V</p> 	
		<p>5KVA výchozí nastavení: 42.0V</p> 	
		<p>Pokud je v programu 5 zvoleno vlastní nastavení, lze tento program nastavit. Rozsah nastavení je od 10,5 V do 12,0 V pro model 1K, 21,0 V až 24,0 V pro model 2KVA/3KVA/3KVA Plus a 42,0V až 48,0V pro model 5KVA. Přírůstek každého kliknutí je 0,1 V. Nízké DC mezní napětí bude pevně nastaveno na nastavenou hodnotu bez ohledu na to, jaké procento zátěže je připojeno.</p>	
30	Fáze baterie - equalization	<p>Equalization povolena</p> 	<p>Equalization zakázána (výchozí)</p> 
		<p>Pokud je v programu 05 vybrána možnost „Flooded“ nebo „User-Defined“, lze tento program nastavit.</p>	

31	Napětí fáze equalization	1KVA výchozí nastavení: 14.6V 	
		2KVA/3KVA/3KVA Plus výchozí nastavení: 29.2V 	
		5KVA výchozí nastavení: 58.4V 	
		Rozsah nastavení je od 12,5V do 15,0V pro model 1KVA, 25,0V až 30,0V pro model 2KVA, 25,0V až 31,5V pro model 3KVA/3KVA Plus a 48,0V až 61,0V pro model 5KVA. Přírůstek každého kliknutí je 0,1 V.	
33	Doba fáze equalization	60min (výchozí) 	Rozsah nastavení je od 5 minut do 900 min. Přírůstek každého kliknutí je 5 minut.
34	Časový limit fáze equalization	120min (výchozí) 	Rozsah nastavení je od 5 minut do 900 min. Přírůstek každého kliknutí je 5 min.
35	Interval fáze equalization	30 dní (výchozí) 	Rozsah nastavení je od 0 do 90 dnů. Přírůstek každého kliknutí je 1 den
36	Okamžité spuštění fáze equalization	Povoleno 	Zakázáno (výchozí) 
		Pokud je v programu 30 povolena funkce ekvalizace, lze tento program nastavit. Pokud je v tomto programu zvoleno „Povoleno“, znamená to okamžité aktivování ekvalizace baterie a na hlavní stránce LCD se zobrazí „E9“. Pokud je vybráno „Zakázáno“, zruší funkci ekvalizace, dokud nedojde další aktivovaný čas ekvalizace na základě nastavení programu 35. V tuto chvíli se na hlavní stránce LCD nezobrazí, „E9“	

Nastavení displeje

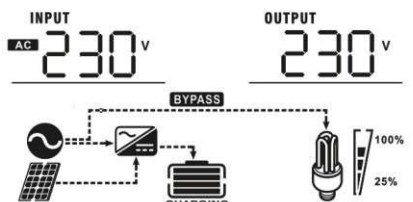
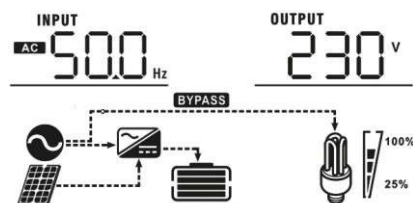
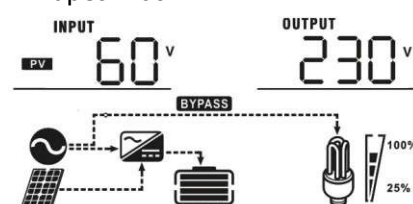
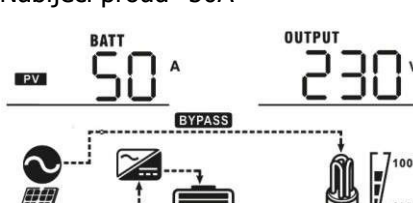

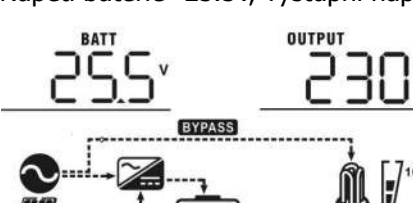

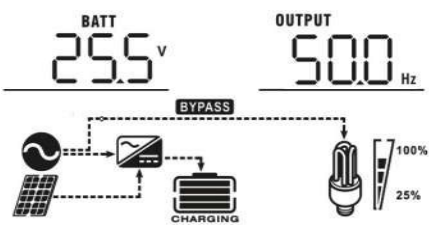
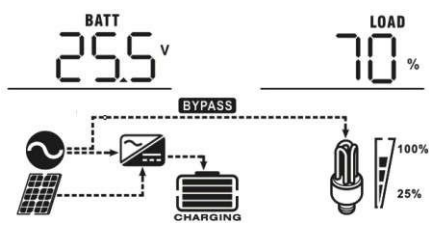
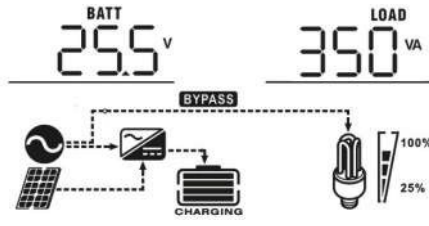
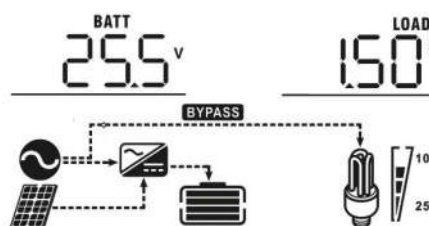

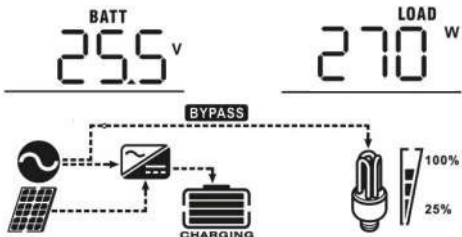
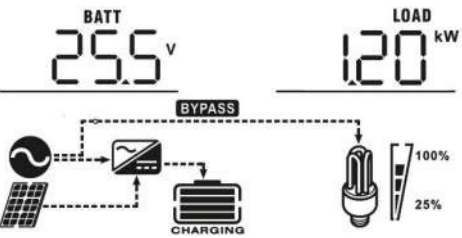
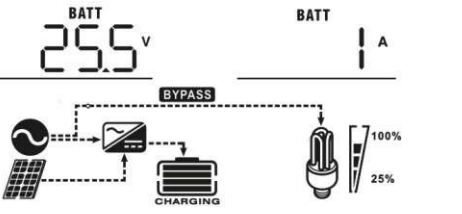
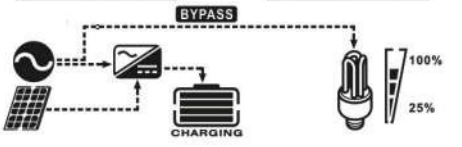
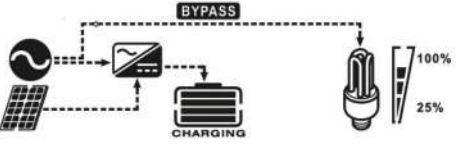

Informace na LCD displeji se budou střídavě přepínat stisknutím kláves „NAHORU“ nebo „DOLŮ“. Volitelné informace se přepínají v následujícím pořadí: vstupní napětí, vstupní frekvence, FV napětí, nabíjecí proud, nabíjecí výkon (pouze u modelů MPPT), napětí baterie, výstupní napětí, výstupní frekvence, procento zátěže, zátěž ve watech, zátěž ve VA, zatížení ve watech, vybíjecí proud DC, hlavní verze CPU a druhá verze CPU.

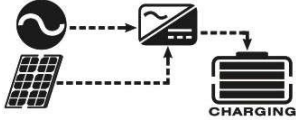

Vybraná informace	LCD display
Vstupní napětí/výstupní napětí (výchozí obrazovka)	<p>Vstupní napětí = 230V, výstupní napětí = 230V</p> 
Vstupní frekvence	<p>Vstupní frekvence = 50Hz</p> 
FV napětí	<p>FV napětí = 60V</p> 
Nabíjecí proud	<p>Nabíjecí proud = 50A</p> 
Nabíjecí výkon (pouze u modelů MPPT)	<p>MPPT nabíjecí výkon = 500W</p> 
napětí baterie, výstupní napětí	<p>Napětí baterie = 25.5V, výstupní napětí = 230V</p> 

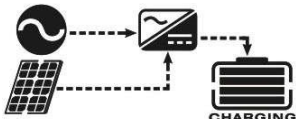
<p>Výstupní frekvence</p>	<p>Výstupní frekvence=50Hz</p> 
<p>Procento zátěže</p>	<p>Procento zátěže =70%</p> 
<p>zátěž ve VA</p>	<p>Pokud je připojené zatížení nižší než 1 kVA, zatížení ve VA bude představovat xxxVA jako níže uvedený graf.</p>  <p>Pokud je zatížení větší než 1 kVA (\cong 1 kVA), zatížení ve VA bude představovat x.xkVA jako níže uvedený graf.</p> 

<p>Zátěž ve wattech</p>	<p>Když je zatížení nižší než 1 kW, zatížení ve W bude představovat xxxW jako níže uvedený graf.</p>  <p>Pokud je zatížení větší než 1 kW (≥ 1 kW), zatížení ve W bude představovat x.xkW jako v níže uvedeném grafu.</p> 
<p>Napětí baterie / vybíjecí proud DC</p>	<p>Napětí baterie=25.5V, vyvíjecí proud=1A</p> 
<p>Hlavní CPU - verze</p>	<p>Hlavní CPU - verze 00014.04</p> 
<p>Druhá CPU - verze</p>	<p>Druhá CPU - verze 00003.03</p> 

Popis provozního režimu

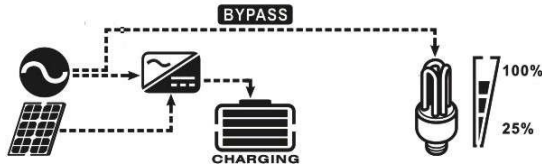
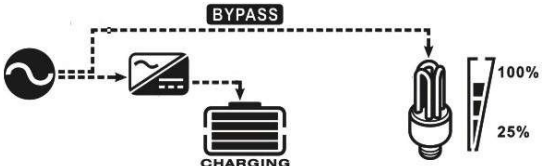
Operační mód	Popis	LCD display
<p>Pohotovostní režim / úsporný režim</p> <p>Poznámka: *Pohotovostní režim: Měnič ještě není zapnutý, ale v tuto chvíli může nabíjet baterii bez výstupu střídavého proudu. *Úsporný režim: Pokud je povolen, výstup měniče se vypne, když je odběr připojeného zatížení nízký nebo není detekován.</p>	<p>Jednotka neposkytuje žádný výstup, ale přesto může nabíjet baterie.</p>	<p>Nabíjení síťovou a fotovoltaickou energií.</p> 
		<p>Nabíjení pomocí síťového napájení.</p> 
		<p>Nabíjení fotovoltaickou energií.</p> 
		<p>Nenabíjí se</p> 
<p>Režim poruchy "FAULT"</p> <p>Poznámka: *Režim poruchy: Chyby jsou způsobeny chybou uvnitř obvodu nebo vnějšími příčinami, jako je přehřátí, zkratování výstupu atd.</p>	<p>FV energie a síťová energie mohou nabíjet baterie.</p>	<p>Nabíjení síťovou a fotovoltaickou energií.</p> 
		<p>Nabíjení pomocí síťového napájení.</p> 
		<p>Nabíjení fotovoltaickou energií.</p> 
		<p>Nenabíjí se</p> 

Operation mode	Description	LCD display
Mód Linky "Line"	Jednotka bude poskytovat výstupní výkon ze sítě. Rovněž bude nabíjet baterii v režimu line.	<p>Nabíjení síťovou a fotovoltaickou energií.</p> 
		<p>Nabíjení pomocí síťového napájení.</p> 
Mód Baterie	Jednotka bude poskytovat výstupní energii z baterie a FV energie.	<p>Energie z baterie a solárních panelů</p> 
		<p>Energie jen z baterie</p> 

Popis fáze Equalization

Fáze ekvalizace vrací účinek hromadění negativních chemických účinků, jako je stratifikace, což je stav, kdy je koncentrace kyseliny ve spodní části baterie vyšší než v horní části. Equalization také pomáhá odstranit krystaly síranu, které se mohly nahromadit na deskách. Pokud tuto fázi nepovolíte, sníží se celková kapacita baterie.

- **Jak navodit fázi Equalization**

Nejprve musíte povolit funkci ekvalizace baterie v monitorovacím programu nastavení LCD 30. Potom můžete tuto funkci v zařízení použít některou z následujících metod:

1. Nastavení intervalu ekvalizace v programu 35.
2. Okamžitě aktivní ekvalizace v programu 36.

- **Kdy equalization spustit?**

Ve fázi float, kdy podle nastaveného cyklu přijde čas na fázi equalization nebo okamžitě.

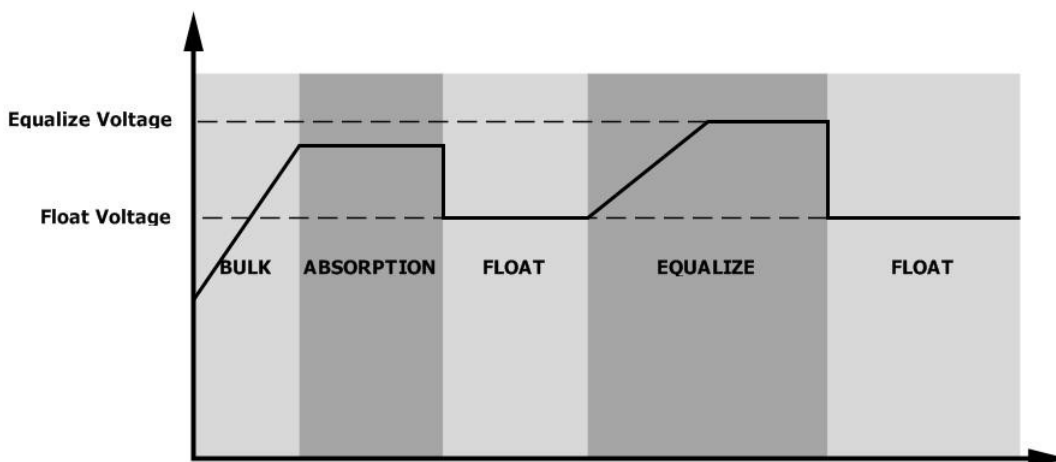

- **Vyrovnávací čas fáze equalization a časový limit nabíjení**

Ve fázi ekvalizace bude regulátor dodávat energii k co největšímu nabití baterie, dokud se napětí baterie nezvýší na vyrovnávací napětí baterie. Poté se použije regulace konstantního napětí, aby se napětí baterie udrželo na vyrovnávacím napětí baterie. Baterie zůstane ve fázi Equalization, dokud nedojde k nastavení vyrovnávacího času baterie.

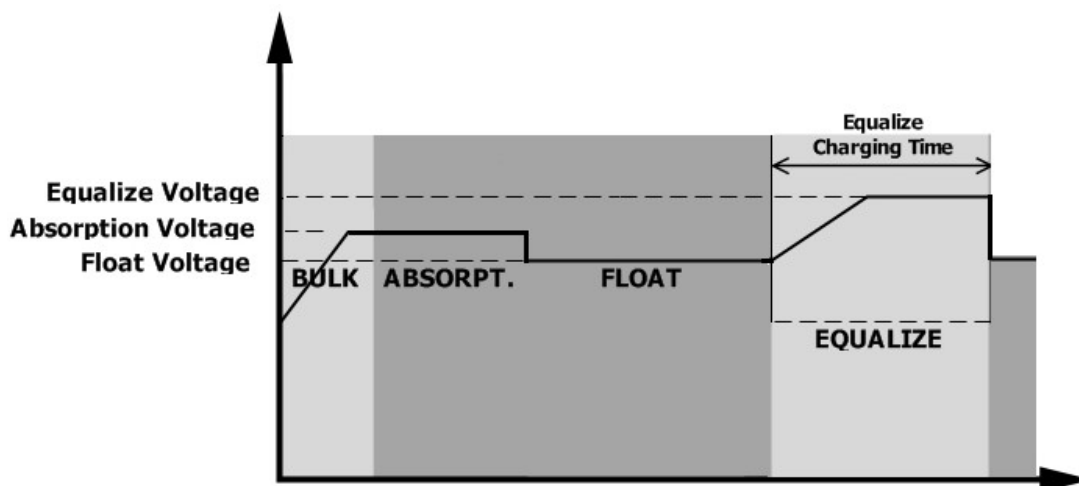





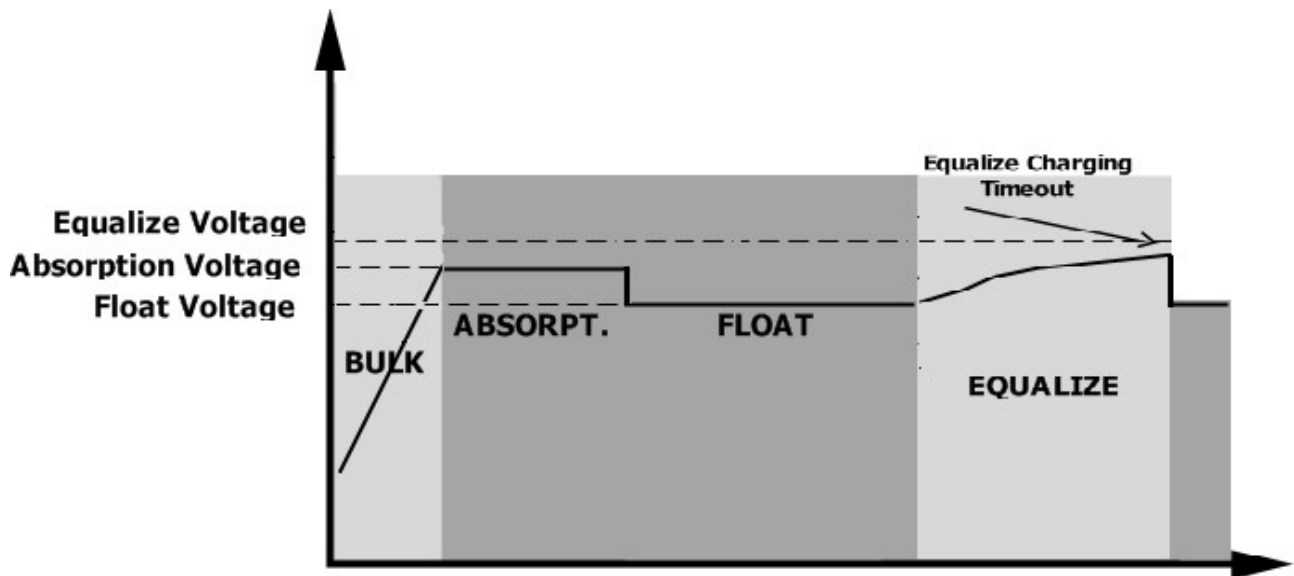











Když však ve fázi equalization vyprší čas pro vyrovnání baterie a napětí baterie se stále nezvýší na bod napětí pro start fáze, regulátor prodlouží dobu této fáze, dokud napětí baterie nedosáhne vyrovnávacího napětí baterie.

Pokud je napětí baterie stále nižší než nastavené napětí baterie, když je časový limit znova ukončen, regulátor zastaví fázi vrátí se do fáze float.









Chybový referenční kód

Kód chyby	Událost chyby	Ikona
01	Když je měnič vypnutý, ventilátor je zablokován.	
02	Přehřátí	
03	Napětí baterie je příliš vysoké	
04	Napětí baterie je příliš nízké	
05	Je detekován zkrat nebo přehřátí výstupu	
06	Výstupní napětí je abnormální. (Pro model 3KVA) Výstupní napětí je příliš vysoké. (Pro model 3KVA Plus/ 5KVA)	
07	Časový limit přetížení vypršel	
08	Napětí sběrnice je příliš vysoké	
09	Soft start sběrnice selhal	
51	Nadproud nebo přepětí	
52	Napětí sběrnice je příliš nízké	
53	Soft start měniče selhal	
55	Přepětí DC na výstupu AC	
56	Připojení baterie je otevřené	
57	Proudový senzor selhal	
58	Výstupní napětí je příliš nízké	

Poznámka: Chybové kódy 51, 52, 53, 55, 56, 57 a 58 pro 5KVA model.

Indikace varování

Kód varování	Událost	Zvukové varování	Blikající ikona
01	Když je měnič zapnutý, ventilátor je zablokován.	Pípnutí každé 3 sekundy	

03	Baterie je přebíjena	Pípnutí každou vteřinu	
04	Slabá baterie	Pípnutí každou vteřinu	 
07	Přetížení	Pípnutí každé 0,5 vteřiny	
10	Snížení výstupního výkonu	Pípnutí každé 3 sekundy	
<i>E9</i>	Fáze equalization	Nic	

SPECIFIKACE

MODEL MĚNIČE	1KVA	2KVA	3KVA	5KVA
Průběh vstupního napětí	Sinusový (síťové napětí nebo generátor)			
Jmenovité vstupní napětí	230Vac			
Nízké napětí pro odpojení	170Vac±7V (UPS); 90Vac±7V (přístroje)			
Obnovení po nízkém napětí	180Vac±7V (UPS); 100Vac±7V (přístroje)			
Vysoké napětí pro odpojení	280Vac±7V			
Obnovení po vysokém napětí	270Vac±7V			
Max AC vstupní napětí	300Vac			
Jmenovitá vstupní frekvence	50Hz / 60Hz (Auto detekce)			
Nízká frekvence pro odpojení	40±1Hz			
Obnovení po nízké frekvenci	42±1Hz			
Vysoká frekvence pro odpojení	65±1Hz			
Obnovení po vysoké frekvenci	63±1Hz			
Výstupní ochrana proti zkratu	Jistič			
Účinnosti (Mód Line)	>95% (Jmenovité zatížení R, baterie plně nabitá)			
Čas přenosu	10ms (UPS); 20ms (Přístroje)			
<p>Snížení výstupního výkonu: Když vstupní napětí AC klesne na 170 V, výstupní výkon bude snížen.</p>	<p>The graph plots Output Power (Výstupní Výkon) on the vertical axis against Input Voltage (Vstupní napětí) on the horizontal axis. The horizontal axis has markers at 90V, 170V, and 280V. The vertical axis has markers for '50% výkon' and 'Jmenovitý výkon'. The graph shows a horizontal line at the 'Jmenovitý výkon' level from 170V up to 280V. From 170V down to 90V, the output power decreases linearly to the '50% výkon' level. At 90V, there is a vertical drop to zero power.</p>			

Model Měníče	1KVA	2KVA	3KVA	5KVA
Jmenovitý výstupní výkon	1KVA/1KW	2KVA/2KW	3KVA/3KW	5KVA/5KW
Průběh výstupního napětí	Čistá sinusovka			
Regulace výstupního napětí	230Vac±5%			
Výstupní frekvence	50Hz			
Vrchol účinnosti	93%			
Ochrana proti přetížení	5s@≥150% zátěž; 10s@105%~150% zátěž			
Přepět'ová kapacita	2* jmenovitý výkon po dobu 5 sekund			
Jmenovité DC vstupní napětí	12Vdc	24Vdc	24Vdc	48Vdc
Napětí při studeném startu	11.5Vdc	23.0Vdc	23.0Vdc	46.0Vdc
Upozornění na nízké DC napětí @ zátěž < 50% @ zátěž ≥ 50%	11.5Vdc 11.0Vdc	23.0Vdc 22.0Vdc	23.0Vdc 22.0Vdc	46.0Vdc 44.0Vdc
Vrácení do normálního stavu po nízkém napětí @ zátěž < 50% @ zátěž ≥ 50%	11.7Vdc 11.5Vdc	23.5Vdc 23.0Vdc	23.5Vdc 23.0Vdc	47.0Vdc 46.0Vdc
Odpojení při nízkém napětí @ zátěž < 50% @ zátěž ≥ 50%	10.7Vdc 10.5Vdc	21.5Vdc 21.0Vdc	21.5Vdc 21.0Vdc	43.0Vdc 42.0Vdc
Obnovení po odpojení	15Vdc	30Vdc	32Vdc	62Vdc
Odpojení při vysokém napětí	16Vdc	31Vdc	33Vdc	63Vdc
Spotřeba energie bez zátěže	<25 W			<55W

Mód síťového nabíjení						
MODEL MĚNIČE		1KVA	2KVA	3KVA	3KVA Plus	5KVA
Nabíjecí algoritmus		3-krokový				
Max AC nabíjecí proud		20Amp(@V _I ρ=230Vac)		25Amp (@V _I ρ=230Vac)	60Amp (@V _I /ρ=230Vac)	
Napětí fáze Bulk	Olověná baterie	14. 6		29.2		58.4
	AGM / Gelová baterie	14. 1		28.2		Napě

Napětí fáze Float	13.5Vdc	27Vdc	54Vdc		
Nabíjecí křivka	<p>The graph illustrates the charging profile for a battery. The left y-axis represents Battery Voltage per cell, with values 2.43Vdc (2.35Vdc) and 2.25Vdc. The right y-axis represents Charging Current in percent, with values 100% and 50%. The x-axis represents Time. The charging process is divided into three phases: Bulk (Constant Current), Absorption (Constant Voltage), and Maintenance (Floating). The time spent in the Bulk phase is labeled T0, and the time spent in the Absorption phase is labeled T1, with a note that T1 = 10 * T0, minimum 10mins, maximum 8hrs. The current starts at 100% and decreases to 0% over time.</p>				
Režim solárního nabíjení PWM					
MODEL MĚNIČE	1KVA	2KVA	3KVA	5KVA	
Nabíjecí proud	50Amp				
Systémové napětí	12Vdc	24Vdc	48Vdc		
Rozmezí operačního napětí	15~18Vdc	30~32Vdc	60~72vdc		
Max. Napětí otevřeného obvodu FV pole	55Vdc	80Vdc	105Vdc		
Přesnost stejnosměrného napětí	+/-0.3%				
Maximální nabíjecí proud (AC nabíječka plus solární nabíječka)	50Amp	70Amp	110Amp		
Režim solárního nabíjení MPPT					
MODEL MĚNIČE	1KVA	2KV A	3KVA	3KVA Plus	5KVA
Nabíjecí proud	40Amp		80Amp		
Rozsah napětí MPPT FV pole	15~80Vdc	30~80Vdc	30~115Vdc	60~115Vdc	
Max. Napětí otevřeného obvodu PV pole	102Vdc		145Vdc		
Maximální nabíjecí proud (AC nabíječka plus solární nabíječka)	60Amp		140Amp		

a

MODEL MĚNIČE	1KVA	2KV A	3KVA	3KVA Plus	5KVA
Bezpečnostní certifikát	CE				
Pracovní teplota	-10°C to 50°C				
Skladovací teplota	-15°C~ 60°C				
Vlhkost	5% to 95% relativní vlhkost, bez kondenzace				
Rozměry	88 x 225 x 320		100 x 285 x 334	100 x 300 x 440	
Čistá váha, kg (PWM model)	4.4±5 %	5±5 %	6.5±5%	N/A±5%	8.8±5%
Čistá váha, kg (MPPT model)	4.4±5 %	5±5 %	6.8±5%	8.9±5%	10±5%

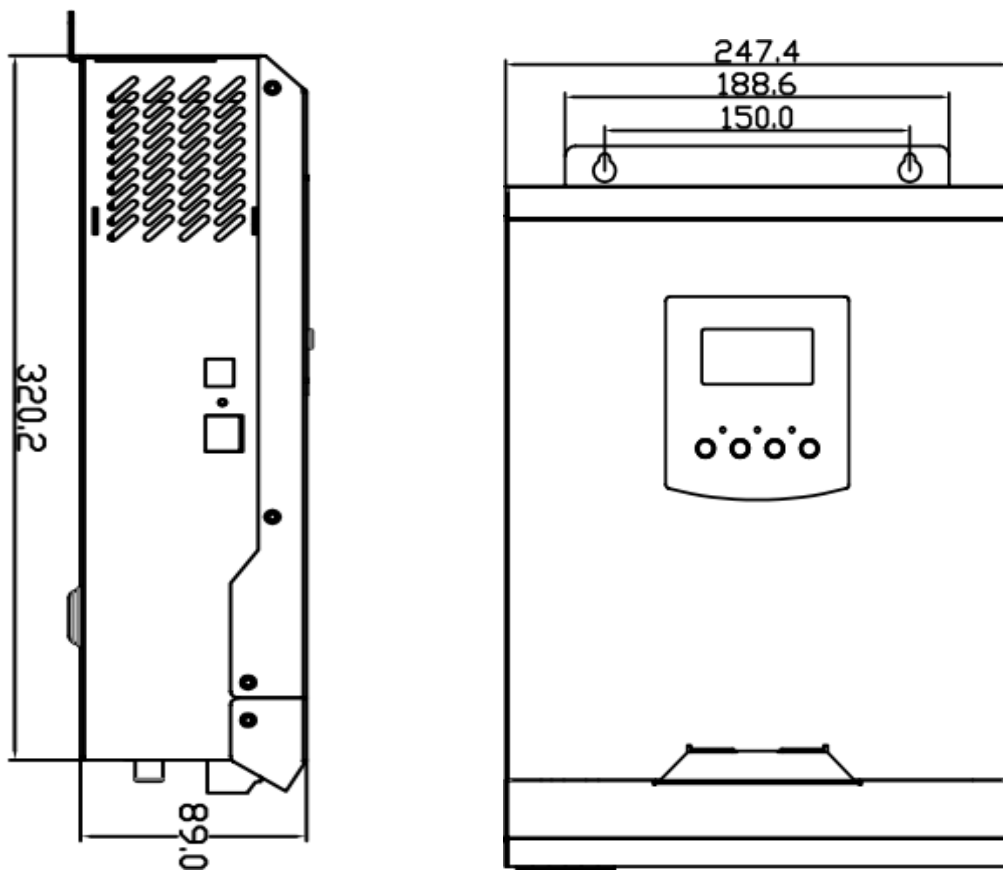

1KVA /2KVA PWM Popis instalace a rozměrů pro instalaci

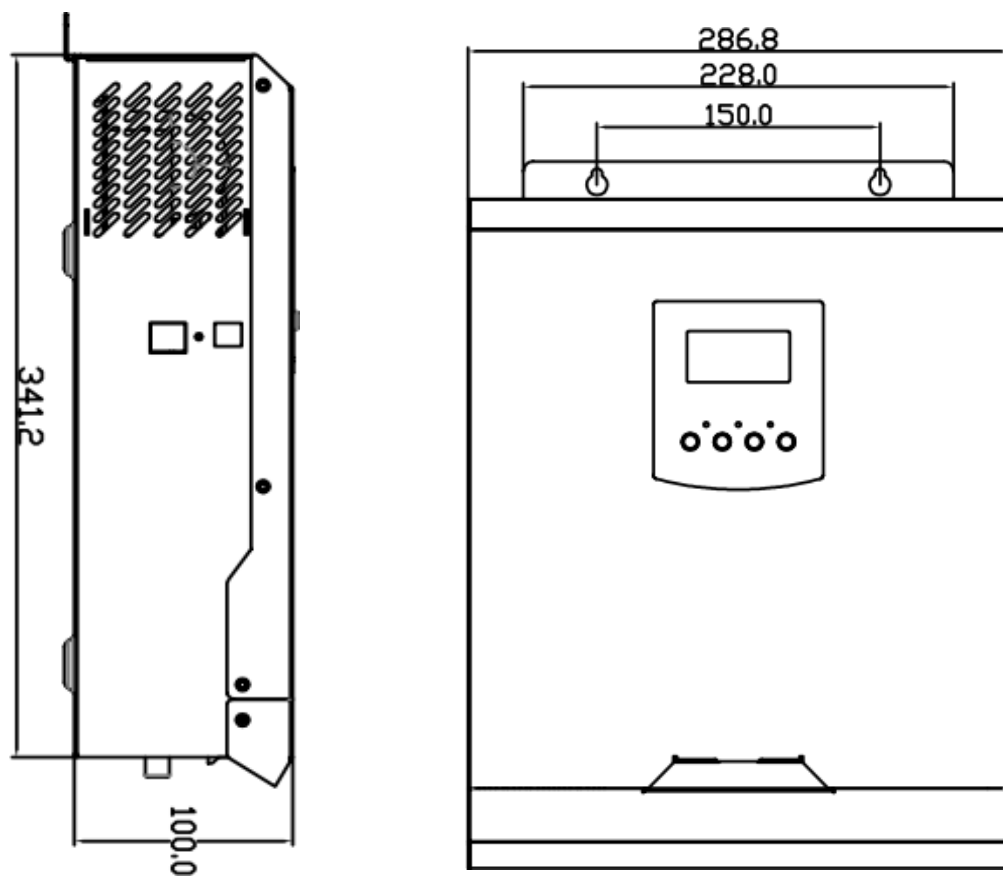

3KVA PWM Popis instalace a rozměrů pro instalaci

Řešení problémů

Problém	LCD/LED/bzučák	Příčina	Řešení
Jednotka se během spouštění automaticky vypne.	LCD/LED a bzučák budou aktivní po dobu 3 sekund a poté se vypnou.	Napětí baterie je příliš nízké (<1,91 V/článek)	1. Dobijte baterii. 2. Vyměňte baterii.
Po zapnutí žádná reakce.	Bez indikace	1. Napětí baterie je příliš nízké. (<1,4 V/článek) 2. Interní pojistka je vypnutá.	1. Pro výměnu pojistky kontaktujte servisní středisko. 2. Znovu nabijte baterii. 3. Vyměňte baterii.
Sít' je k dispozici, ale jednotka pracuje v režimu baterie.	Vstupní napětí je na LCD displeji zobrazeno jako 0 a zelená LED bliká.	Ochrana vstupu je aktivována	Zkontrolujte, zda není vypnutý jistič střídavého proudu a zda je správně zapojeno střídavé vedení.
	Zelená LED bliká	Nedostatečná kvalita AC vstupu	1. Zkontrolujte, zda nejsou střídavé vodiče příliš tenké nebo příliš dlouhé. Zkontrolujte, zda generátor (pokud je použit) funguje dobře nebo zda je nastavení rozsahu vstupního napětí správné. (UPS→spotřebič)
	Zelená LED bliká	Nastavení „První Solar“ jako prioritu výstupního zdroje.	Nejprve změňte prioritu zdroje výstupu na síť.
Když je jednotka zapnuta, interní relé se opakovaně zapíná a vypíná.	LCD displej a LED diody blikají	Baterie je odpojena	Zkontrolujte, zda je baterie správně připojena
Bzučák nepřetržitě pípá a svítí červená LED dioda.	Chybový kód 07	Chyba přetížení. Měnič je přetížen o 105% a čas vypršel.	Snižte připojené zatížení vypnutím některých zařízení.
	Chybový kód 05	Výstup zkratován.	Zkontrolujte, zda je zapojení dobře zapojeno, a odstraňte abnormální zátěž.
		Teplota součástí vnitřního měniče je přes 120 ° C. (K dispozici pouze pro modely 1-3KVA)	Zkontrolujte, zda není blokován průtok vzduchu jednotkou nebo zda není okolní teplota příliš vysoká.
	Chybový kód 02	Vnitřní teplota součástí měniče je přes 100 ° C.	
	Chybový kód 03	Baterie je přebíta.	Zkontrolujte, zda specifikace a množství baterií splňují požadavky.
		Napětí baterie je příliš vysoké.	Zkontrolujte, zda specifikace a množství baterií splňují požadavky.
	Chybový kód 01	Chyba větráku	Výměna větráku
Chybový kód 06/58	Abnormální výstup (napětí měniče je nižší než 190 Vac nebo je vyšší než 260 Vac.)	1. Snižte zátěž. 2. Zašlete zařízení k opravě	

Chybový kód 08/09/53/ 57	Selhaly vnitřní součásti.	Zašlete zařízení k opravě
Chybový kód 51	Nadproud nebo přepětí.	Restartujte jednotku, pokud se chyba opakuje, zašlete zařízení k opravě
Chybový kód 52	Napětí sběrnice je příliš nízké.	
Chybový kód 55	Výstupní napětí je nevyvážené.	
Chybový kód 56	Baterie není správně připojena nebo je spálená pojistka.	Pokud je baterie dobře připojena, zašlete zařízení k opravě