

V900B - INVERTOROVÁ ELEKTROCENTRÁLA 3kW, KRAFTDELE KD685

Vážení zákazníci,

děkujeme Vám za Vaši důvěru a za nákup tohoto produktu. Tento návod k obsluze je součástí výrobku. Obsahuje důležité pokyny k uvedení výrobku do provozu a k jeho obsluze. Jestliže výrobek předáte jiným osobám, dbejte na to, abyste jim odevzdali i tento návod. Ponechtejte si tento návod, abyste si jej mohli znovu kdykoliv přečíst!



1. BEZPEČNOSTNÍ INFORMACE

VÝFUKOVÝ PLYN JE JEDOVATÝ

● Nikdy nespouštějte motor v uzavřeném prostoru, protože to může v krátké době způsobit bezvědomí a smrt. Nastartujte motor v dobře větraném prostoru.

PALIVO JE VYSOCE HOŘLAVÉ A JEDOVATÉ

- Při doplňování paliva vždy vypněte motor
- Nikdy nedoplňujte palivo při kouření nebo v blízkosti otevřeného ohně.
- Při doplňování paliva dávejte pozor, abyste palivo nerozlili na motor nebo tlumič výfuku.
- Pokud polknete palivo, vdechnete jeho výpary nebo se vám palivo dostane do očí, okamžitě vyhledejte lékaře. Pokud se palivo rozlije na vaši pokožku nebo oděv, okamžitě se omyjte mýdlem a vodou a převlékněte se.
- Při manipulaci nebo přepravě stroje se ujistěte, že je ve svislé poloze. Pokud se nakloní, může z karburátoru nebo palivové nádrže unikat palivo.

MOTOR A TLUMIČ MOHOU BÝT HORKÉ

- Umístěte stroj tam, kde je nepravděpodobné, že se ho dotknou kolemjdoucí nebo děti.
- Během provozu neumísťujte do blízkosti výfukového otvoru hořlavé materiály.
- Udržujte stroj ve vzdálenosti alespoň 1m od budov nebo jiného zařízení, jinak se může přehřát motor.
- Neprovodujte motor s protiprachovým krytem.
- Generátor přenášejte pouze za rukojeť.
- Umístěte stroj na rovný povrch, aby mohl volně odvádět teplo.



ZABRAŇTE ÚRAZU ELEKTRICKÝM PROUDEM

- Nikdy nenechávejte běžet motor za deště nebo sněhu.
- Nikdy se nedotýkejte zařízení mokřkýma rukama, mohlo by dojít k úrazu elektrickým proudem.
- Nezapomeňte uzemnit generátor.

UPOZORNĚNÍ: Použijte uzemňovací vodič s dostatečnou kapacitou.
Průměr: 0,12 mm (0,005 palce)/Amp
EX: 10 A – 1,2 mm (0,055 palce)

POZNÁMKY PRO PŘIPOJENÍ

- Nezapojujte generátor do běžné elektrické zásuvky.
- Nepřipojujte generátor paralelně k jinému generátoru.

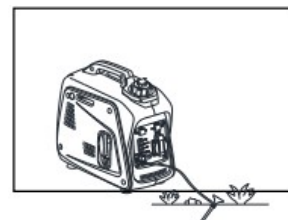

2. FUNKCE OVLÁDÁNÍ

- (1) Spínač ovládání úsporného režimu
- (2) Spínač motoru
- (3) Palivová nádrž
- (4) Svíčka
- (5) Tlumič
- (6) Rukojeť pro přenášení
- (7) Páčka sytiče
- (8) Kontrolka AC
- (9) Indikátor přetížení
- (10) Výstražná kontrolka oleje
- (11) Pozemní terminál
- (12) DC ochrana
- (13) DC zásuvka
- (14) AC zásuvka
- (15) Přepínač frekvence
- (16) Palivový filtr
- (17) Víčko palivové nádrže
- (18) Palivové čerpadlo
- (19) Zpětný startér
- (20) Palivový kohout
- (21) Víčko plnicího hrdla oleje
- (22) Kryt vzduchového filtru

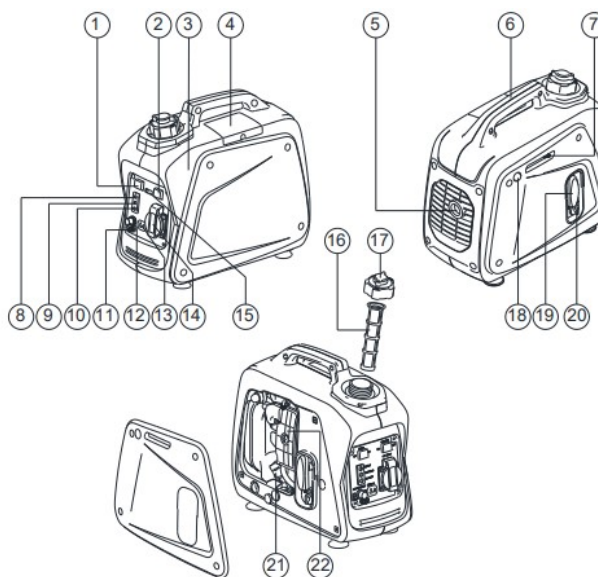

VÝSTRAŽNÝ SYSTÉM OLEJE

Když hladina oleje klesne pod spodní úroveň, motor se automaticky zastaví. Pokud olej nedoplníte, motor se nenastartuje.

SPÍNAČ MOTORU

Spínač motoru ovládá systém zapalování.

① ON (běh)

Zapalovací obvod je zapnutý. Motor lze nastartovat.

② VYPNUTO (stop)

Zapalovací obvod je vypnutý. Nefunguje motor.

EKONOMICKÝ OVLÁDACÍ SPÍNAČ

Když je přepínač ekonomického řízení v poloze "ON", řídí úsporná řídicí jednotka otáčky motoru podle připojené zátěže. Výsledkem je lepší připojení paliva a menší hlučnost.

DC OCHRANA OBVODU

Ochrana stejnosměrného meziobvodu se automaticky vypne, když zátěž překročí jmenovitý výkon generátoru.

UPOZORNĚNÍ:

● Pokud dojde k aktivaci ochrany stejnosměrného meziobvodu, snižte zátěž na stanovený jmenovitý výstupní výkon generátoru.

KNOFLÍK VĚTRÁNÍ VÍČKA PALIVOVÉ NÁDRŽE

Uzávěr palivové nádrže má odvzdušňovací knoflík, který zastavuje průtok paliva. Otočte odvzdušňovací knoflík jednou ve směru hodinových ručiček ze zavřené polohy. To umožní, aby palivo proudilo do karburátoru a motor běžel.

Když se motor nepoužívá, utáhněte odvzdušňovací knoflík proti směru hodinových ručiček, dokud nebude utažený prsty, aby se zastavil průtok paliva.

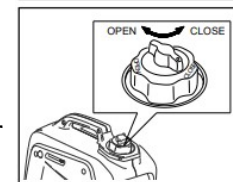
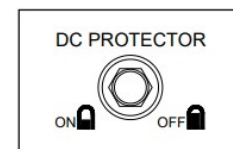
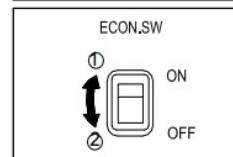
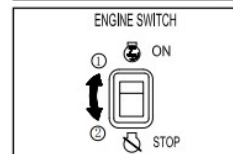
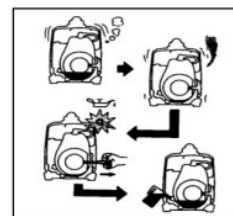

VÍČKO PALIVA

Palivový kohout slouží k přívodu paliva z nádrže do karburátoru.

3. PŘED ZAHÁJENÍM PRÁCE ZKONTROLUJTE

UPOZORNĚNÍ:

- Předprovozní kontroly je nutné provádět při každém použití generátoru.

1) ZKONTROLUJTE PALIVO V MOTORU

- Ujistěte se, že je v nádrži dostatek paliva.
- Pokud je hladina paliva nízká, doplňte bezolovnatý benzín auto.
- Nezapomeňte na hrdlo palivového filtru nasadit sítko palivového filtru.
- Doporučené palivo: bezolovnatý benzín.

UPOZORNĚNÍ:

- Nedoplňujte nádrž, když motor běží nebo je horký.
- Před doplňováním paliva zavřete palivový kohout.
- Dávejte pozor, aby se do paliva nedostal prach, nečistoty, voda nebo jiné cizí látky.
- Neplňte palivový filtr nad horní okraj, protože by mohl přetéct, když se palivo později zahřeje a roztáhne.
- Před nastartováním motoru důkladně otřete rozlité palivo
- Chraňte před otevřeným ohněm.

2) ZKONTROLUJTE HLADINU MOTOROVÉHO OLEJE

Ujistěte se, že motorový olej je v horní části plnicího otvoru oleje. V případě potřeby přidejte olej.

- Sejměte víčko plnicího hrdla oleje a zkontrolujte hladinu motorového oleje.
- Pokud je hladina oleje pod spodní ryskou, doplňte správný olej po horní rysku. Při kontrole hladiny oleje nezašroubujte víčko plnicího hrdla oleje.
- Pokud je olej znečištěný, vyměňte jej.

3) UZEMNĚNÍ

Ujistěte se, že je generátor uzemněn.

4. PROVOZ

UPOZORNĚNÍ:

- Generátor byl dodán bez motorového oleje. Naplňte olejem, jinak se nespustí.
- Při doplňování motorového oleje nenaklánějte generátor. To může způsobit přetečení a poškození motoru.

1) SPUŠTĚNÍ MOTORU

UPOZORNĚNÍ:

- Před nastartováním motoru nepřipojujte elektrické zařízení. Otevřete odzdušňovací otvor palivové nádrže do polohy OTEVŘENO. Otočte páčku palivového kohoutu do polohy ON. Otočte spínač motoru do polohy ON. Při prvním použití generátorů stiskněte po natankování benzínu 6x pumpičku. Otočte páčku sytiče do polohy CHOKE(sytič). Není to nutné, pokud je motor teplý. Pomalu zatáhněte za rukojeť startéru, dokud neucítíte odpor. Toto je kompresní bod. Vraťte rukojeť do původní polohy a rychle zatáhněte. Nenatahujte lano úplně. Po nastartování nechte rukojeť startéru, aby se vrátila do původní polohy, přičemž ji stále držte. Držte pevně držadlo, abyste zabránili převrácení generátoru při vytahování zpětného startéru.

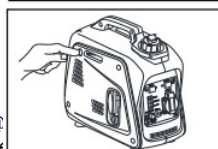
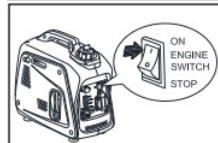
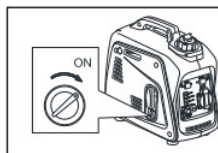
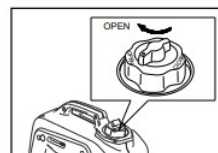
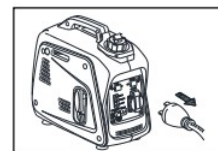
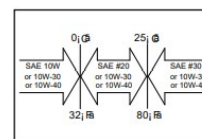
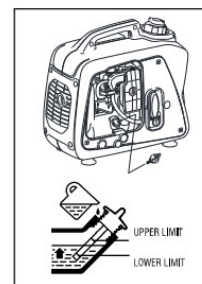
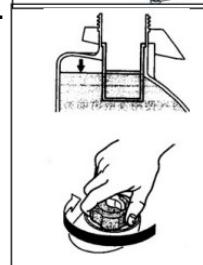
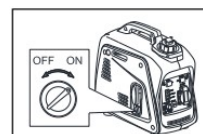

Zahřejte motor. Otočte páčku sytiče zpět do polohy RUN.

Zahřívejte motor několik minut bez zatížení.

2) VYUŽITÍ ELEKTRICKÉ ENERGIE

AC APLIKACE

(a) Zkontrolujte, zda má kontrolka AC správné napětí.

(b) Před připojením ke generátoru vypněte elektrický vypínač (vypínače).

(c) Zasuňte zástrčku(y) elektrického spotřebiče(ů) do zásuvky.

UPOZORNĚNÍ:

● Před zapojením se ujistěte, že je elektrické zařízení zapnuté vypnuto.

● Ujistěte se, že celková zátěž je v rozsahu výkonu hodnocení generátoru.

● Ujistěte se, že zatěžovací proud zásuvky je v rámci jmenovitého proudu zásuvky.

● Pokud používáte elektrické zařízení, které vyžaduje velký startovací proud, jako je kompresor nebo ponorné čerpadlo, nastavte přepínač ekonomického ovládání do polohy OFF.

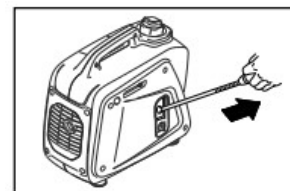

INDIKÁTOR PŘETÍŽENÍ

Indikátor přetížení se rozsvítí, když je zjištěno přetížení připojeného elektrického zařízení, přehřátí invertorové jednotky nebo zvýšení výstupního střídavého napětí. Poté se aktivuje elektronický jistič, který zastaví napájení generátoru, aby ochránil generátor a všechna připojená elektrická zařízení. Kontrolka výstupu (zelená) bude blikat a kontrolka přetížení (červená) se rozsvítí, poté se motor zastaví. Pokud ano, postupujte takto:

(a) Vypněte všechna připojená elektrická zařízení a zastavte motor

(b) Snižte celkový výkon připojených elektrických zařízení v oblast použití.

(c) Zkontrolujte, zda není ucpaný přívod chladicího vzduchu a okolí řídicí jednotky. Pokud najdete nějaké ucpání, odstraňte..

(d) Po kontrole restartujte motor.

UPOZORNĚNÍ:

● Kontrolka přetížení se může nejprve na několik sekund rozsvítit, když jsou elektrické spotřebiče v provozu startovací proud, jako je kompresor nebo ponorné čerpadlo. Nejedná se však o závadu

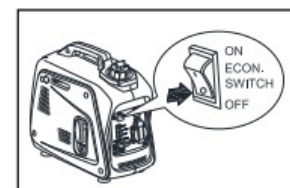
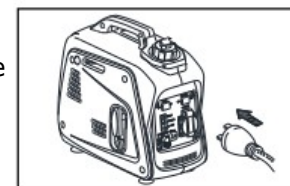
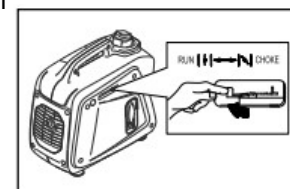

DC APLIKACE (volitelné)

Toto použití je pouze pro nabíjení 12V baterie.

(a) Pokyny pro nabíjení baterie

● Odpojte kabely baterie.

● Zcela povolte uzávěr plnicího otvoru kapaliny baterie.

● Je-li hladina kapaliny v baterii nízká, doplňte destilovanou vodu po horní limit.

● Změřte hustotu kapaliny baterie pomocí hustoměru a vypočítejte dobu nabíjení podle tabulky uvedené vpravo.

● Měrná hmotnost plně nabité baterie by měla být mezi 1,26 a 1,28. Doporučuje se potvrdit každou hodinu.

(b) Připojte výstupní stejnosměrnou zásuvku ke svorkám baterie pomocí nabíjecích kabelů. Připojte vodiče a ujistěte se, že polarita (+) a (-) je správná.

(c) Ochrana DC obvodu musí být poté nastavena na ON potvrzení připojení, pokud je zabezpečení v poloze OFF.

UPOZORNĚNÍ: ● Ujistěte se, že je spínač ekonomického ovládání

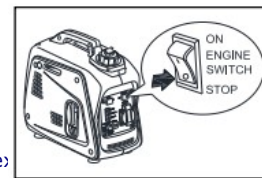
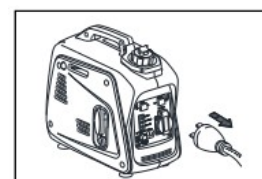
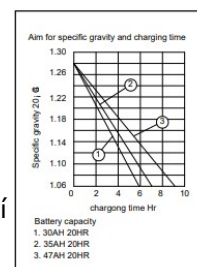

během nabíjení baterie ve stavu OFF.

3) ZASTAVENÍ MOTORU

1. Vypněte vypínač elektrického zařízení nebo odpojte všechna elektrická zařízení.
2. Otočte spínač motoru do polohy STOP.
3. Otočte páku palivového kohoutu do polohy OFF.
4. Otočte odzdušňovací knoflík víčka palivové nádrže proti směru hodinových ručiček do polohy ZAVŘENO.

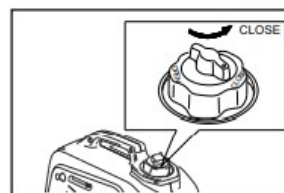
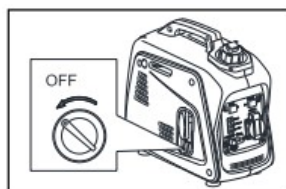

5. PRAVIDELNÁ ÚDRŽBA

SCHÉMA ÚDRŽBY

Pravidelná údržba je prvořadá pro nejlepší výkon a bezpečný provoz.

	POZNÁMKY	Kontrola před provozem (denně)	Počáteční 1 měsíc nebo 20 hodin	Každé 3 měsíce nebo 50 hodin	Každých 6 měsíců nebo 100 hodin	Každých 12 měsíců nebo 300 hodin
Zapalovací svíčka	Zkontrolujte stav, upravte mezeru a vyčistěte. V případě potřeby vyměňte.			●		
Motorový olej	Zkontrolujte hladinu oleje	●				
	Výměna		●		●	
Vzduchový filtr	Čistý vzduchový filtr				●	
	Vyčistěte, v případě potřeby vyměňte			●		
Palivový filtr	Vyčistěte filtr palivového kohoutu. V případě potřeby vyměňte				●	
Sytič	Zkontrolujte provoz	●				
Vůle ventilů	Kontrolujte a upravujte, když je motor studený.					●
Palivové potrubí	Zkontrolujte palivové					

	potrubí, zda není prasklé nebo poškozené. V případě potřeby vyměňte.	●				
Výfukový systém	Zkontrolujte těsnost. V případě potřeby utáhněte nebo vyměňte těsnění	●				
	Zkontrolujte obrazovku tlumiče výfuku. Vyčistěte/vyměňte podle potřeby.					●
Karburátor	Zkontrolujte karburátor	●				
Chladicí systém	Zkontrolujte, zda není poškozený ventilátor.					●
Startovací systém	Zkontrolujte funkci zpětného startéru.	●				
Volnoběžné otáčky	Zkontrolujte a upravte volnoběžné otáčky motoru					●
Kování / upevňovací prvky	V případě potřeby zkontrolujte, zda jsou všechny kování a upevňovací prvky správné.				●	

VÝMĚNA MOTOROVÉHO OLEJE

1. Postavte stroj na rovnou plochu a na několik minut zahřejte motor. Poté zastavte motor a otočte knoflík palivového kohoutu do polohy OFF. Otočte odvzdušňovací knoflík víčka palivové nádrže ve směru hodinových ručiček.
2. Povolte šroub a sejměte kryt.
3. Sejměte víčko plnicího hrdla oleje.
4. Umístěte olejovou vanu pod motor. Nakloňte generátor, aby se olej úplně vyčerpá.
5. Umístěte generátor na rovný povrch.
6. Doplněte motorový olej do horní úrovně.
7. Namontujte uzávěr plnicího hrdla oleje.
8. Nasadte kryt a utáhněte šroub.

UPOZORNĚNÍ:

- Ujistěte se, že se do klikové skříně nedostal žádný cizí materiál.
- Při doplňování motorového oleje nenaklánějte generátor. To může způsobit přetečení a poškození motoru.
- Čistěte olejový filtr každých 100 hodin.

VZDUCHOVÝ FILTR

Udržování vzduchového filtru v dobrém stavu je velmi důležité. Nečistoty způsobené nesprávně nainstalovanými, nesprávně servisovanými nebo nevhodnými součástmi se poškozují a opotřebovávají motory. Udržujte předmět vždy čistý.

1. Odstraňte kryt.
2. Odstraňte kryt vzduchového filtru a vložku.
3. Omyjte prvek v rozpouštědle a osušte jej.
4. Součást naolejujte a vymačkejte přebytečný olej. Prvek by měl být vlhký, ale neměl by kapat.
5. Vložte vložku vzduchového filtru.
6. Nainstalujte kryt.

UPOZORNĚNÍ:

Motor by nikdy neměl běžet bez prvku; může způsobit nadměrné opotřebení pístu a/nebo válce.

ČIŠTĚNÍ A NASTAVENÍ ZAPALOVACÍ SVÍČKY

1. Odstraňte kryt.
2. Zkontrolujte, zda nedošlo ke změně barvy a odstraňte uhlík.
3. Zkontrolujte typ a mezeru zapalovací svíčky.
4. Namontujte zapalovací svíčku..
5. Nainstalujte kryt.

FILTR PALIVOVÉ NÁDRŽE

1. Odstraňte uzávěr palivové nádrže a filtr.
2. Vyčistěte filtr rozpouštědlem. V případě poškození vyměňte.
3. Otřete filtr a vložte jej.

UPOZORNĚNÍ: ● Ujistěte se, že je víčko nádrže pevně utaženo.

TLUMIČ

UPOZORNĚNÍ:

- Po nastartování motoru budou motor a tlumič výfuku velmi horké.
 - Nedotýkejte se motoru a tlumiče výfuku, dokud jsou ještě horké, s jakoukoli částí vašeho těla nebo oděvu během kontroly nebo opravy.
1. Odstraňte kryt.

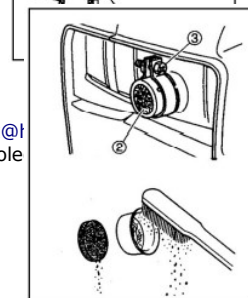
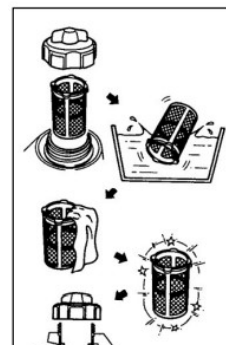
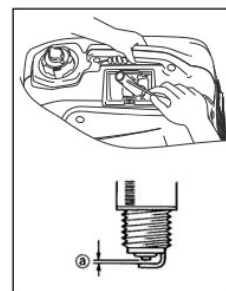
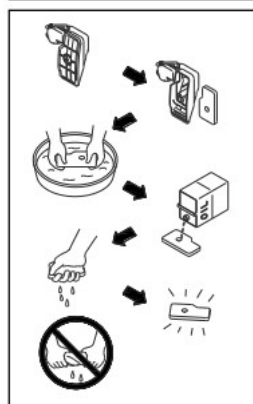
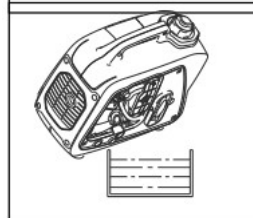
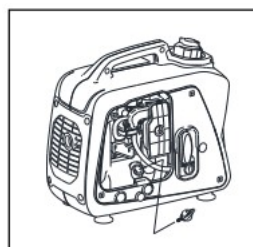

2. Sejměte kryt tlumiče výfuku.
3. Pomocí plochého šroubováku vyjměte lapač jisker z tlumiče výfuku.
4. Odstraňte uhlíkové usazeniny na sítu tlumiče výfuku a lapači jisker za ním pomocí drátěného kartáče.
5. Nainstalujte clonu tlumiče výfuku.
6. Nainstalujte kryt.

6.ŘEŠENÍ PROBLÉMŮ

1) Motor se nespustí

1. Palivové systémy

Žádný přívod paliva do spalovací komory.

- V nádrži není palivo - Doplňte palivo.
- Palivo v nádrži - Odvzdušňovací knoflík víčka palivové nádrže v poloze OTEVŘENO, knoflík palivového kohoutu v poloze ON.
- Ucpané palivové potrubí - Vyčistěte palivové potrubí.
- Ucpaný karburátor - Vyčistěte karburátor.

2. Olejový systém motoru

Nedostatečná jiskra

- Nízká hladina oleje - Doplňte motorový olej.

3. Elektrické systémy

Slabá jiskra

- Zapalovací svíčka je špinavá nebo mokrá - Odstraňte karbon nebo zapalovací svíčku otřete do sucha.
 - Vadný zapalovací systém - Kontaktujte svého prodejce.
- #### 4. Nedostatečná komprese
- Opotřebovaný píst a válec - Obraťte se na svého prodejce.

2) Generátor nevyrábí elektřinu

Bezpečnostní zařízení (AC) na "OFF" - Zastavte motor a poté jej restartujte.

Ochranné zařízení (DC) na "OFF" - Stisknutím resetujete ochranu DC

7.SKLAĐOVÁNÍ

Dlouhodobé skladování vašeho stroje bude vyžadovat určité preventivní postupy na ochranu před zhoršením kvality.

1) VYČERPEJTE PALIVO

1. Sejměte víčko palivové nádrže, vypusťte palivo z palivové nádrže
2. Sejměte kryt, vypusťte palivo z karburátoru povolením vypouštěcího šroubu.

2) MOTOR

1. Vyjměte zapalovací svíčku, nalijte přibližně jednu polévkovou lžici motorového oleje SAE 10W30 nebo 15W40 do otvoru pro zapalovací svíčku a zapalovací svíčku znovu nainstalujte.
2. Pomocí zpětného startéru několikrát protočte motor (vypnuté zapalování).
3. Zatáhněte za startér, dokud neucítíte stlačení.
4. Přestaňte tahat.
5. Vyčistěte vnější část generátoru a naneste inhibitor rzi.
6. Generátor skladujte na suchém, dobře větraném místě s víkem.
7. Generátor musí zůstat ve svislé poloze.

8. TECHNICKÉ SPECIFIKACE

Hlučnost (A): 93dB
Objem nádrže: 4,1L
Objem olejové nádrže: 0,52L
Výkon – provozní: 2800W
Výkon - maximální: 3000W
Spotřeba paliva: 1eq1 L/h
Krytí: IP23
Rozměry (d x š x v): 525×282×440 mm
Typ motoru: 4-taktní vzduchem chlazený
Napětí: 230V
Hmotnost: 22Kg
Průměrná pracovní doba: 4hod
Výkon motoru: 4HP
Palivo: benzín
Startování: ruční
Ukazatel hladiny paliva: Ano
Anti vibrační podložky: Ano

Bezpečnost:

- Z bezpečnostních a schvalovacích důvodů (CE) není povoleno svévolné přestavování a/nebo pozměňování produktů.
- Příklad nesmí být vystaven žádným extrémním teplotám (< -10°C / > +50°C), silným vibracím nebo silnému mechanickému zatížení.
- Tento produkt není žádnou hračkou a nenáleží do dětských rukou. Děti by mohly spolknout díly přístroje nebo se zranit

Údržba a čištění

Produkt nevyžaduje žádnou údržbu. K čištění pouzdra použijte pouze měkký, mírně vodou navlhčený hadřík. Nepoužívejte žádné prostředky na drhnutí nebo chemická rozpouštědla (ředidla barev a laků), neboť by tyto prostředky mohly poškodit pouzdro produktu.

Recyklace:

Elektronické a elektrické produkty nesmějí být vyhazovány do domovních odpadů. Likviduje odpad na konci doby životnosti výrobku přiměřeně podle platných zákonných ustanovení. Šetřete životní prostředí a přispějte k jeho ochraně!

Záruka:

N
a

t
e
n
t
o

p
r
o
d

u Hadex, spol. s.r.o., Kosmova 11, 702 00, Ostrava – Přívoz, tel.: 596 136 917, e-mail: hadex@hadex.cz, www.hadex.cz
k Jakékoliv druhy neoprávněných kopií tohoto návodu i jeho částí jsou předmětem souhlasu společnosti Hadex, spol. s.r.o.

t

p
o