

G979 - Držák pro fotovoltaický panel na balkón

Vážení zákazníci,

děkujeme Vám za Vaši důvěru a za nákup tohoto produktu. Tento návod k obsluze je součástí výrobku. Obsahuje důležité pokyny k uvedení výrobku do provozu a k jeho obsluze. Jestliže výrobek předáte jiným osobám, dbejte na to, abyste jim odevzdali i tento návod. Ponechejte si tento návod, abyste si jej mohli znovu kdykoliv přečíst!



1. Instalační nářadí



imbusový klíč



metr

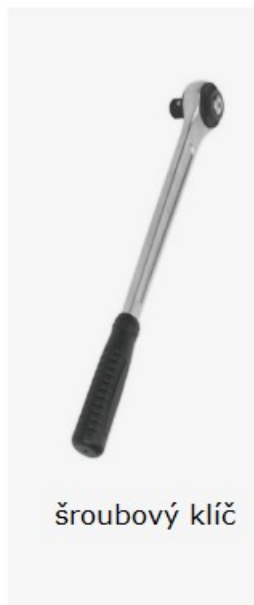

šroubový klíč



dřevěné kladivo



elektrický šroubovák









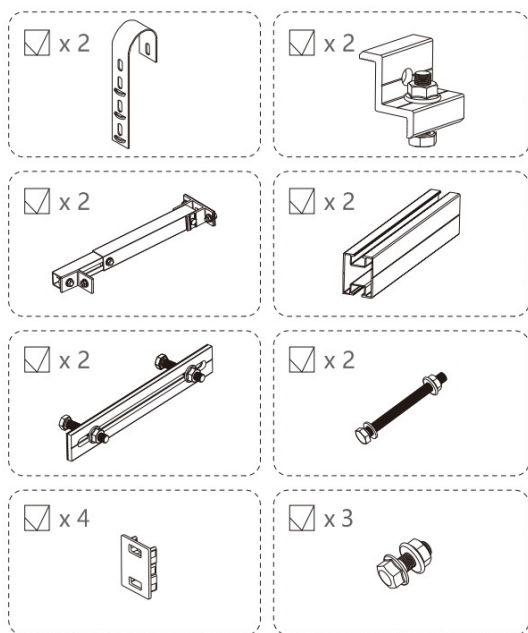







13mm klíč

2. Systémové komponenty

Příslušenství podléhá skutečnému produktu



Specifikace produktu

 260mm Al 6005-T5 AlMgSi0.5	 275mm Al 6005-T5 AlMgSi0.5	 300mm Al 6005-T5 AlMgSi0.5	 38mm SUS304 1.4301
 35mm Al 6005-T5 & EPDM	 35mm Al 6005-T5 AlMgSi0.5	 40mm Al 6005-T5 AlMgSi0.5	
 30mm Al 6005-T5 AlMgSi0.5	 220mm Al 6005-T5 AlMgSi0.5	 M8*20 SUS304 1.4301	 M8*25 SUS304 1.4301
 M8*55 SUS304 1.4301	 M8*60 SUS304 1.4301	 M8*90 SUS304 1.4301	

3. Aplikace



4. Návod k instalaci

1. Upevnění na balkóně s nastavitelným sklonem mezi 10 - 30°

1.1 Instalace balkónového háku: Háky jsou připevněny pomocí šroubů a otvorů v rámu panelu

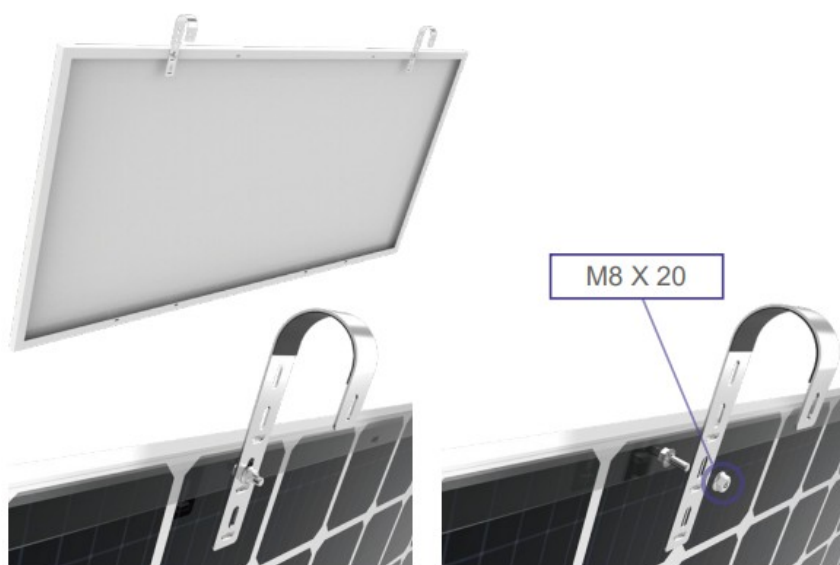

1.2 Spojení háku a zábradlí: hák se zavěsí na zábradlí balkónu pomocí šroubu, aby se zabránilo jeho vypadnutí.





1.3 Instalace kolejnice: Hlava šroubu zapadne do drážky kolejnice, hliníkový plech je na druhé straně zábradlí a šroub je zajištěn, jak je znázorněno na obrázku.



1.4 Instalace teleskopické tyče: Teleskopická tyč je předinstalovaná ve výrobě a základna je také zajištěna na kolejnici pomocí šroubů M8.



1.5 Instalace a připojení L patky: L patka je zajištěna na druhé straně rámu panelu pomocí šroubů a poté spojena s teleskopickou tyčí pomocí šroubů

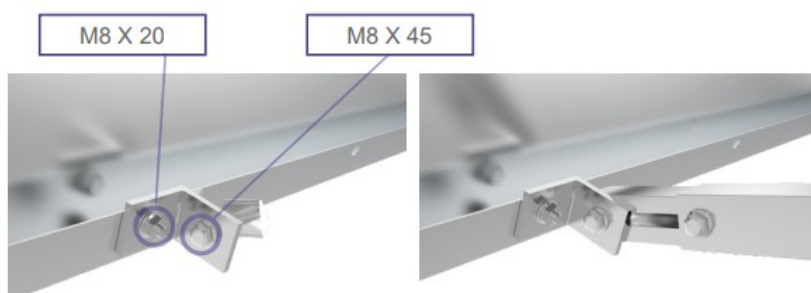

1.6 Podle požadovaného úhlu upravte polohu teleskopické tyče a poté zajistěte šroub a instalace je dokončena



2. Balkonové upevnění bez úhlového řešení

Háčky a kolejnice se připevňují k zábradlí stejným způsobem jako úhlové, přičemž se odstraní stavitelné nožky a L spojky. Zatlačte panel přímo na vodící lištu pomocí svorek, jak je znázorněno na obrázku níže. Hlava šroubu M8 je zaklapnuta do drážky a matice je zajištěna.

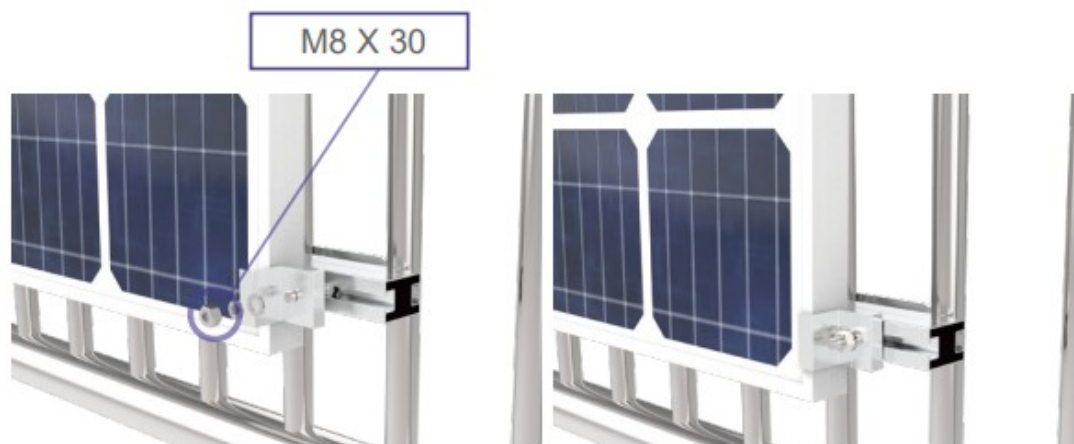

2.1. Instalace dokončena



Bezpečnost:

- Z bezpečnostních a schvalovacích důvodů (CE) není povoleno svévolné přestavování a/nebo pozměňování produktů.
- Příklad nesmí být vystaven žádným extrémním teplotám (< -10°C / > +50°C), silným vibracím nebo silnému mechanickému zatížení.
- Tento produkt není žádnou hračkou a nenáleží do dětských rukou. Děti by mohly spolknout díly přístroje nebo se zranit

Údržba a čištění

Produkt nevyžaduje žádnou údržbu. K čištění pouzdra používejte pouze měkký, mírně vodou navlhčený hadřík. Nepoužívejte žádné prostředky na drhnutí nebo chemická rozpouštědla (ředidla barev a laků), neboť by tyto prostředky mohly poškodit pouzdro produktu.

Recyklace:

Elektronické a elektrické produkty nesmějí být vyhazovány do domovních odpadů. Likviduje odpad na konci doby životnosti výrobku přiměřeně podle platných zákonných ustanovení. Šetřete životní prostředí a přispějte k jeho ochraně!

Záruka:

Na tento produkt poskytujeme záruku 24 měsíců. Záruka se nevztahuje na škody, které vyplývají z neodborného zacházení, nehody, opotřebení, nedodržení návodu k obsluze nebo změn na výrobku, provedených třetí osobou.